

SANAYİ MALZEMELERİ

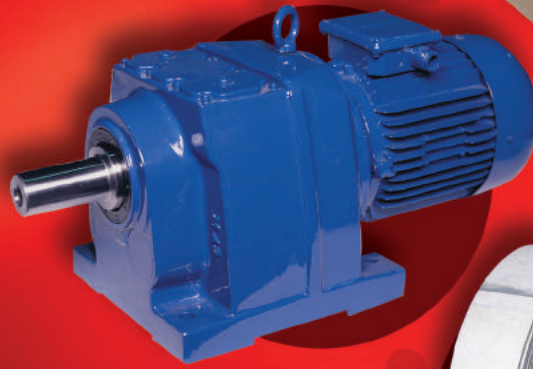

**AKYOL**





H 100 SICAKLIK VE NEM ÖLÇER

Duvarda asılı durarak ortamın sıcaklığını, nemini ve saati gösterir.



LYK DARK KIZILÖTESİ LAZERLİ SICAKLIK ÖLÇER

Lazer ışığı ile tetiğe basar basmaz karşısındaki nesnenin sıcaklığını uzaktan ölçer.



CAT - 8 DİJİTAL DEVİR ÖLÇER  
İki türlü ölçüm yapabilme yeteneğine sahiptir.  
Temaslı - Temassız



DT-619 RÜZGAR HIZI VE HAVA DEBİSİ ÖLÇER  
0.4 ile 30.0 m/s. ölçüm aralığı



DT-156 DİJİTAL BOYA KALINLIK ÖLÇÜM CİHAZI  
0 - 1250 mikron arası hızlı bir şekilde hassas ölçüm yapar.



THB 600  
0.01 gr. hassasiyetli terazi. (Gluten terazisi)  
Max. 600 gr. kapasite



SATX 220 ANALİTİK TERAZİ  
0.0001 gram hassasiyetli analitik kül terazisi.  
Max : 220 gr. kapasite



ELW SERİSİ KANTAR ÇEŞİTLERİ  
150 - 300 - 600 kg. kapasiteli basküller.



TM SERİSİ VİNÇ KANTARI  
2 - 3 - 5 - 10 ton kapasiteli basküller.



BW AĞIR SANAYİ TİPİ BASKÜLLER  
600 - 1500 - 3000 kg. kapasiteli basküller.  
(Paletli ürünler için ideal)



JÜPİTER PLUS LABORATUAR TİPİ KIRICI DEĞİRMEN

En önemli özelliği düşük devirle ürünü ısıtmadan öğütüp kırmasıdır.



LKD 100

TAHIL, HUBUBAT, VE YAĞLI TOHUM İÇİN LABORATUAR TİPİ KIRICI DEĞİRMEN  
Ürüne göre özel imalat yapılabilir.



BUĞDAY İÇİN LABORATUAR TİPİ KIRICI DEĞİRMEN  
Kepek ve unu ayrılabilir özellikte.



LOYKA CD 3000 ÇEKİÇLİ DEĞİRMEN

Çekiçli Değirmen; öğütmeyi çekiç tabir edilen ve çoğunlukla hareketli olan çelik parçaların öğütülecek maddeye çarpmasıyla ve takılı bulunan elekten geçebilecek biçimde parçalayarak gerçekleştiren, elek ölçüleri değişebilen bir değirmen çeşididir.  
- Çiftlikler ve küçük çaplı işletmelerde kullanılır.  
- Arpa , buğday , mısır vb. ürünlerin elek değiştirmek suretiyle istenilen ölçüde kırılmasında kullanılır.  
- Bunların yanında özel ürünler ve çeşitli hammaddelerde kırılabilir.  
- Trifaze Ceyranı ile çalışan güçlü motor  
- Makinenin statik balansı alınmış olup, SN tipi yataklar kullanılmış olup. Kayış kasnak tahriki ile çalışmaktadır.  
- Bıçaklar özel imalat çeliğinden imal edilmiştir.



M5040P KURU HAVA STERİLİZATÖRÜ (ETÜV CİHAZI)

Kullanılabilir hacim :  
100 Litre  
Sıcaklık çalışma sınırları :  
50°C . . . 250°C  
Sıcaklık hissedici :  
Lineer sıcaklık sensörü



KÜL FIRINI 1,5 LİTRE

Sıcaklık çalışma sınırları: 50°C . . . 1000°C  
Sıcaklık hissedici : Ni- Cr Ni Termoelaman  
Termostat tipi : Dijital göstergeli elektronik termostat  
Termostat ayar has. : 1°C  
Termostat çalışma has. : 1°C



TAHİL, HUBUBAT, NEM ÖLÇÜM CİHAZLARI



PM 450

28 farklı ürün için nem ölçümü yapabilen, Japonya'dan ithal hassas rutubet ölçüm cihazıdır.



PM 650

150 farklı çeşit tahılların nemini ve hektolitresini ölçebilen Japonya'dan ithal rutubet ölçüm cihazıdır.



WILE 55 SIKMALI NEM ÖLÇER  
15 çeşit ürünün rutubetini ölçer.



LOYKA H 1000  
Buğday, Mısır, Çavdar, Yulaf, Çeltik, Prinç, Mercimek vb. gibi ürünlerde hektolitreye bakmak amacıyla kullanılan sarı prinç malzemeden üretilmiş kaliteli bir hektolitreye setidir.



FARMPRO

20 çeşit ürünün nemini ölçer.  
Kırmalı model.



FARMPPOINT

20 çeşit ürünün nemini ölçer.  
Sıkmalı model.



SUPERPRO

20 çeşit ürünün nemini ölçer.  
Kırmalı model.



SUPERPOINT

20 çeşit ürünün nemini ölçer.  
Sıkmalı model.

ISITMALI KURUTMALI NEM TAYİN CİHAZLARI



MX 50

MX 50 nem tayin cihazı sınıfının en iyi örneklerinden bir tanesidir. Sahip olduğu teknolojisi ve parça kalitesiyle en iyi nem tayin cihazlarından biridir.



MA 50R INFRARED NEM TAYİN CİHAZI

Hem nem ölçer hem de 50 gramlık 0.001 gram hassas analitik terazidir. Genel amaçlı kullanılır, içine koyulan her türlü ürünü ısıtarak kurutur ve rutubetini ölçer. % 0,001 nem ölçüm hassasiyetine sahiptir. Sonuç verme süresi ürüne göre değişir. Polonya'dan ithaldir.



XM 50 NEM TAYİN CİHAZI

Hem nem ölçer hem de 50 gramlık 0.001 gram hassas analitik terazidir. Genel amaçlı kullanılır, içine koyulan her türlü ürünü ısıtarak kurutur ve rutubetini ölçer. % 0,01 nem ölçüm hassasiyetine sahiptir. Sonuç verme süresi ürüne göre değişir.



MOC 63 NEM TAYİN CİHAZI

Japon Shimadzu MOC63 çok çeşitli uygulamalar için kullanılabilen, 60 gram kapasiteli teraziye sahip, çok kaliteli, estetik ve şık, zarif yapısı ve küçük boyutları ile % 0,01 hassasiyetle nem ölçme özelliğine sahip bir nem tayin cihazıdır.

UN FABRİKALARI LABARATUVAR MALZEMELERİ



GLUTEN İNDEKSİ CİHAZI

Gluten index testi buğdayın gluten kalitesine göre zayıf, orta ve kuvvetli olarak tanımlanmasında ve süne tahribatının belirlenmesinde kullanılır. Gluten yıkama cihazı ile uyumlu çalışma ve kesin sonuçta en kısa sürede ulaşım imkanı ayrıca kaliteli buğday seçiminde hızlı ve kesin çözüm.



GLUTEN YIKAMA CİHAZI

Yaş Gluten, buğday bileşiminde bulunan Gliadin ve Glutenin proteinlerinin su alarak şişmesi suretiyle meydana getirdiği elastik bir maddedir. Gluten unun ekmeklik kalitesini etkileyen en önemli kalite kriterlerinden biridir.

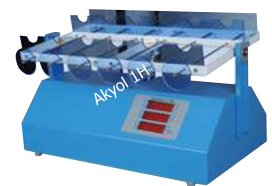

SEDİMENTASYON CİHAZI

Sedimentasyon cihazının prensibi; un ve laktik asit çözeltisi ile hazırlanmış süspansiyondaki un partiküllerinin gluten kalitesine göre şişmesi ve şişen partiküllerin belirli zaman içindeki çöken miktarlarının ölçülmesidir. Bu test unun kalitesi yanında süne ve kıml zararlısın etkilerini göstermesi bakımından önemlidir.



## DİJİTAL ELEK SALLAMA MAKİNASI

ESM 200 elek sallama makinesi; elle yapılan eleme işleminin daha kolay bir şekilde yapılmasını sağlayan elektronik bir cihazdır. Cihaz en iyi sonuç için eleme işlemini tek bir elek yardımıyla değil bir kaç eleği aynı anda kullanarak yapmaktadır.

- ▶ Dairesel sallamalı
- ▶ Işıklı Lcd Ekranlı
- ▶ Hem 30 cm hem 20 cm elek takımı kullanılabilir.
- ▶ 1 Alt tas olmak üzere toplam 7 elek kapasiteli
- ▶ Hız kontrollü
- ▶ Zaman ayarlı
- ▶ 6 Değiştirilebilir Program
- ▶ Membranlı tuş takımı
- ▶ Çalışma esnasında tek tuşla hız artırım ve azaltım
- ▶ Son kapanan programdan başlama
- ▶ Elek Yüksekliği ayarlanabilir.
- ▶ Ön ve arka köşelerde sabitleme yuvası
- ▶ Elek altlarında gürültü önleyici lastik
- ▶ Boyutlar 38 x 41 x 68 cm.
- ▶ Ağırlığı 18 kg.
- ▶ 220 V 50 Hz Normal Şebeke Elektrij



Dijital Ekran Görüntüsü

## UN ANALİZ ELEĞİ



Analiz eleğinin içine eleklik naylon konularak unu test etmek için kullanılır.

1 Takım 3 parçadan oluşur.

Ürün Kodu	: AE-UAE
Tas Çapları	: Tas Çapı 20 cm.
Kaplama Cinsi	: Alüminyum

Eleklik Naylon No : 6 XXX (212 mikron)  
Eleklik Naylon No : 10 XXX (132 mikron) kullanılır.

## BUĞDAY ANALİZ ELEĞİ



Buğday analiz elekleri farklı delik ölçülerinde imal edilebilen, krom veya nikelajlı laboratuvar tipi test elekleridir.

Buğday analiz eleği 3 parçadan oluşur. Herbiri nikelajlıdır.

- ▶ Delik Ø 2,25
- ▶ Delik =/= 2,25
- ▶ Alt tas



Delik =/= 2,25 yakından görünümü.  
Standart tas çapları 30 cm'dir.

## FINDIK ANALİZ ELEĞİ



Fındık analiz elekleri farklı delik ölçülerinde imal edilebilen, krom veya nikelajlı laboratuvar tipi test elekleridir.



1 Takım 8 parçadan oluşur.

Ürün Kodu	: AEN30-FAE
Tas Çapları	: Tas Çapı 30 cm.
Kaplama Cinsi	: Nikelajlı
Kullanılan elekler	: Delikli sac elekler
Tas yükseklikleri	: 6.2 cm./6.5 cm. (Elekten üstün tamamı)

### DELİK ÇAPLARI

- ▶ Delik Ø 9
- ▶ Delik Ø 10
- ▶ Delik Ø 11
- ▶ Delik Ø 12
- ▶ Delik Ø 13
- ▶ Delik Ø 14
- ▶ Delik Ø 15
- ▶ Alt toplama tası



Resimde 9 mm'den 15 mm delik aralığına kadar olan elekler ve alt toplama tası görülmektedir.



NİKELAJ KAPLAMALI ANALİZ ELEĞİ 30 cm.

Ürün Kodu	: AEN30S
Tas Çapları	: Tas Çapı 30 cm.
Kaplama Cinsi	: Nikelajlı
Kullanılan elekler	: Delikli sac elekler
Tas yükseklikleri	: 6.2 cm./6.5 cm. (Elekten üstün tamamı)



KROM 20 cm. DELİKLİ SAC ELEK

Ürün Kodu	: AEK20S
Tas Çapları	: Tas Çapı 20 cm.
Kaplama Cinsi	: 304 Kalite Krom Paslanmaz
Kullanılan elekler	: 304 Kalite Krom Delikli Sac
Tas yükseklikleri	: 4.5 cm./ 7 cm. (Elekten üste tamamı)



KROM 30 cm. DELİKLİ SAC ELEK

Ürün Kodu	: AEK30S
Tas Çapları	: Tas Çapı 30 cm.
Kaplama Cinsi	: 304 Kalite Krom Paslanmaz
Kullanılan elekler	: 304 Kalite Krom Delikli Sac
Tas yükseklikleri	: 6 cm./ 7 cm. (Elekten üste tamamı)



KROM 20 cm. TEL ELEK

Ürün Kodu	: AEK20T
Tas Çapları	: Tas Çapı 20 cm.
Kaplama Cinsi	: 304 Kalite Krom Paslanmaz
Kullanılan elekler	: 304 Kalite Krom Tel Elek
Tas yükseklikleri	: 4.5 cm./ 7 cm. (Elekten üste tamamı)



KROM 30 cm. TEL ELEK

Ürün Kodu	: AEK30T
Tas Çapları	: Tas Çapı 30 cm.
Kaplama Cinsi	: 304 Kalite Krom Paslanmaz
Kullanılan elekler	: 304 Kalite Krom Tel Elek
Tas yükseklikleri	: 6 cm./ 7 cm. (Elekten üste tamamı)

## YAPILABİLECEK DELİKLİ SAC ÖLÇÜLERİ



Yapılabilecek tel elek ölçüleri [www.akyol.net](http://www.akyol.net) sitemizden sürekli güncellenerek yayınlanmaktadır.



## YUVARLAK DELİK ELEK ÖLÇÜLERİ

0.5	3	6	9	14
0.6	3.25	6.25	9.25	14,5
0.7	3.5	6.5	9.5	15
0.8	3.75	6.75	9.75	15,5
1	4	7	10	16
1.2	4.25	7.25	10.5	17
1.5	4.5	7.5	11	18
1.75	4.75	7.75	11.5	19
2	5	8	12	20
2.25	5.25	8.25	12.5	25
2.5	5.5	8.5	13	
2.75	5.75	8.75	13.5	

## UZUN DELİKLİ ELEK

1.1	3.75
1.5	4
1.75	4.25
2	4.5
2.25	4.75
2.5	5.5
2.75	6
3	6.5
3.25	6.75
3.5	7



## PFS POŞET AĞZI KAPATMA MAKİNASI

\* Poşet ağzı yapıştırma makinesi; günlük max 500 adet yapıştırma için oldukça idealdir. Ön tarafından yapıştırmak istediğiniz maddenin kalınlığına göre sıcaklık ayarı yapılır, daha sonra kol maddenin üstüne kapatılarak yapıştırma yapılır.



- Poşet yapıştırma makinesi dayanıklı alüminyum gövdeye sahiptir.
- Bu poşet ağzı kapatma makinası 20-30-40-50 cm poşet yapıştırma uzunluğuna sahiptir.
- Bu cihazın yapıştırma mantığı; poşete alt taraftan ısı vererek iki tarafını birbirine kaynatma üzerindedir.
- Poşet ağzı kapatma makinası, 1.5 saniye gibi kısa bir sürede poşetinizin ağzını kapatmanızı sağlamaktadır.
- Poşet yapıştırma makinası; gıda sektörü gibi paketleme işleminin yoğun olduğu sektörlerde sık kullanılan bir cihazdır.

## PFS 450 - 600 AYAKLI POŞET AĞZI KAPATMA MAKİNASI

PFS Ayaklı Poşet Ağzı Kapatma Makinaları; PE ve PP torbaları için mükemmel yapıştırıcılarıdır. Özellikle büyük ve ağır torbaların kapatılması için idealdir. Ayak kapama işlemini kontrol ederken, eller makinenin beslemesi için serbest kalır. Fazladan eli varmış gibi görünür.

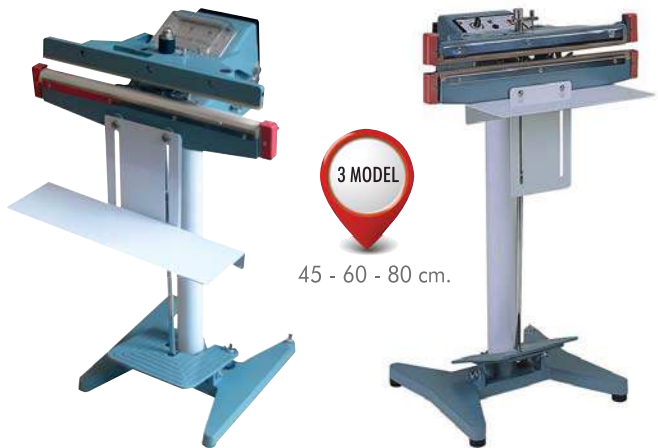

45 - 60 - 80 cm.

- PFS poşet yapıştırma makinasının ayaklı tip olması yapıştırma işleminin daha seri bir şekilde yapılmasını sağlamaktadır.
- Ayaklı tip poşet kapatma makinasında bulunan, 9 kademeli sıcaklık ayarı sayesinde poşetlerin kalınlığına göre cihazın verdiği ısıyı artırabilir veya azaltabilirsiniz.
- Yapılan yapıştırma işleminin gerçekleşmesi için, ısıyı veren kısım alt çenedir.
- Cihaz daha seri yapıştırma işlemleri için kullanılan ideal bir poşet yapıştırma makinasıdır.
- Cihaz plastik torbaların çeşitli türlerini yapıştırmaya uygunluğu ve ayarlanabilir ısıtma zamanı ile kullanım kolaylığı sağlar.
- Timer ile farklı film kalınlıkları için gereken yapıştırma süresini kontrol edebilirsiniz.

## HI POŞET YAPIŞTIRMA MAKİNASI

3 MODEL

HI poşet yapıştırma makinası; 60-75-90 cm yapıştırma uzunluğuna sahip, masaüstü kullanımlar için ideal geniş ağızlı bir poşet yapıştırma makinasıdır.



- Dayanıklı alüminyum gövdeye sahiptir.
- Bu cihazın yapıştırma mantığı; poşete alt taraftan ısı vererek iki tarafını birbirine kaynatma üzerindedir.
- HI poşet ağzı kapatma makinası, 1.5 saniye gibi kısa bir sürede poşetinizin ağzını kapatmanızı sağlamaktadır.
- HI poşet yapıştırma makinası; gıda sektörü gibi paketleme işleminin yoğun olduğu sektörlerde sık kullanılan bir cihazdır.

## CBS-900 YÜRÜYEN BANTLI OTOMATİK FOLYO ve NAYLON YAPIŞTIRMA MAKİNASI

CBS-900 yatay otomatik poşet yapıştırma makinası, otomatik ilerleme mekanizması sayesinde, hızlı ve sürekli yapıştırma yapılmak istenen küçük torbalar için ideal bir ambalajlama makinesidir. Özellikle seri poşet yapıştırma işleminin gerekli olduğu işletmelerde çok kullanışlı ve gerekli bir makinedir.



## FOLYO YAPIŞTIRMA MAKİNASI

KSF 400 DD ayaklı folyo yapıştırma makinası; ayak basmalı, alt ve üst olmak üzere iki adet ısıtıcıya sahip, kalite bir folyo yapıştırma cihazıdır. Cihazın yapıştırabildiği malzemeler; sefeon, alüminyum folyo, bakır folyo gibi malzemelerdir.



Cihazın kontrol paneli



Cihazla yapıştırma işlemi yapılan bir numune

- Alt ve üst olmak üzere iki adet ısıtıcıya sahiptir.
- Sıcaklık ayarı yapılabilmektedir.
- Kırmızı ışık veren güç lambası bulunmaktadır. Bunun sayesinde çalışıp çalışmadığını uzaktan görebilirsiniz.
- Açma / Kapama tuşu vardır.
- Yapıştırılacak malzemelerin koyulabilmesi için beyaz renkli sehpa bulunmaktadır.
- 40 cm yapıştırma uzunluğuna sahiptir.
- Ayak basmalı yapıştırma makinaları; el tipi yapıştırma makinalarına göre kalın malzemelerin yapıştırılmasında daha etkilidir. Kullanım alanları : Paketleme ve torbalama işlemi yapılan her alanda rahatlıkla kullanılabilir.

Balancer makınayı yukarıda tutarak yükünü alır. Yorgunluk yapmaz. İş bitiminde makina yukarıda durur.



Newlong dışındaki makinalar da ilave parça ile kullanılır.



**STANDART KÜÇÜK BOBİN DİKİŞ İPİ ÖZELLİKLERİ**



1. Kalite ürünün özellikleridir  
1 Kg. İplik= Ortalama 2500 Adet Çuval Diker.  
1 Kg. İplik=5000 Metre  
1000 Metre İplik=200 gr.  
1 Çuval=25 Kg.  
Not: Ortalama Bilgilerdir.

**POLYESTER ÇUVAL DİKİŞ İPLİĞİ**



Renkli iplik  
Mavi - Kırmızı

**BÜYÜK BOBİN İPLER**

**BALANCER MAKİNA ASKISI**



Makınayı yukarı-aşağı doğru rahat hareket ettirmek amacıyla kullanılır.

**KREP KAĞIT APARATLI MAKİNA**



Kağıt torba dikiş makinası



**KREP KAĞITLAR**

5 cm ininde Krep kağıtlar kahverengi veya Beyaz renk kg. ile satılır. 1 kg. ortalama 100 metredir. Krep kağıt aparatı ile kullanılır.

Aşağıdaki örnekte olduğu gibi torba veya çuvalın ağzını krep kağıtla dikmek isterseniz Newlong NP-7 makınaya ilave ücret ile krep bant aparatı takılır.



**NEWLONG**



Newlong çuval dikme makinası günlük 4000-5000 çuval kapasiteli kullanımlarda mükemmel çalışır. Japonya'dan ithal en yüksek kalite üründür. Fabrikasyon hatalara karşı 2 Yıl Garantilidir.

**YAOHAN**



Günde 2500-3000 çuval kapasiteli Orta ve yoğun kullanıcı için ideal çuval ağzı kapatma makinası Taiwan'dan ithal kalite üründür. Fabrikasyon hatalara karşı 2 Yıl Garantilidir.

**YUKİ**



Yuki çuval dikme makinası günlük, aralıklı olarak 300-400 çuval kapasiteli kullanımlarda mükemmel çalışır. Kaliteli ve Ekonomiktir. Fabrikasyon hatalara karşı 2 Yıl Garantilidir.

**ÇUVAL DİKME MAKİNASI YEDEK PARÇALARI**



**OTOMATİK SABİT ÇUVAL AĞZI DİKİŞ MAKİNASI**



NEWLONG DS9C - DS9A Japonya'dan ithal en yüksek kalite üründür. Devir 2700 R.P.M Yağ Banyolu - Malzeme kalınlığı 8mm Dikiş eni : 7-11,5mm Kasnak : 100mm



YAOHAN N980 AC Taiwan'dan ithal en yüksek kalite üründür. Devir 2700 R.P.M Yağ Banyolu - Malzeme kalınlığı 8mm Dikiş eni : 7-11,5mm Kasnak : 100mm

**OTOMATİK DİKİŞ MAKİNASI BANDI VE AYIĞI**





STANDART BÖLMELİ TİP  
NUMUNE SONDALARI

Kamyon veya traktör kasalarının, farklı bölüm ve derinliklerinden ürün almak için kullanılır. Kapatılarak kamyonun içine daldırılır. Dibe indirildiğinde açılır ve hazneler dolar. Sonda koldan kapatılarak dışarı çıkarılır ve ürünler bölmelerden alınır. Tamamı (Sarı) çekme piringten imal edilmektedir. Ayrıca istenilen özel ölçü de yapılabilir.

LOYYKA



MARKA	MODEL	BOY	KALINLIK	GÖZ ARALIĞI	AĞIRLIK	ÇAP	MALZEME
LOYKA	S-100	1 metre	1 mm.	5	1600 gr.	35 mm.	PİRİNÇ
LOYKA	S-150	1,5 metre	1 mm.	7	2470 gr.	35 mm.	PİRİNÇ
LOYKA	S-200	2 metre	1 mm.	9	3320 gr.	35 mm.	PİRİNÇ



ÜSTTEN BOŞALTMALI  
NUMUNE SONDALARI

Farklı bir çeşittir. İç ara geçişler bölmesizdir. Ürünler istenirse üst kol kısmından istenirse de gözlerden boşaltılabilir. Kullanılan malzeme kalitesi aynıdır.

LOYYKA



MARKA	MODEL	BOY	KALINLIK	GÖZ ARALIĞI	AĞIRLIK	ÇAP	MALZEME
LOYKA	UST-150	1,5 metre	2 mm.	7	4180 gr.	35 mm.	PİRİNÇ
LOYKA	UST-200	2 metre	2 mm.	9	5450 gr.	35 mm.	PİRİNÇ



ÇUVAL NUMUNE  
SONDALARI

LOYYKA



MODEL	BOY	KALINLIK	GÖZ ARALIĞI	AĞIRLIK	ÇAP	MALZEME
LOYKA NS-30	30 cm.	1 mm.	YOK	120 gr.	19 mm.	PİRİNÇ
LOYKA ÇNS100-30	30 cm.	1 mm.	YOK	320 gr.	30 mm.	PİRİNÇ
LOYKA ÇNS110-28	52 cm.	1 mm.	1 GÖZ	350 gr.	28 mm.	PİRİNÇ
LOYKA ÇNS110-35	56 cm.	1 mm.	1 GÖZ	400 gr.	35 mm.	PİRİNÇ
LOYKA ÇNS120-38	58 cm.	1 mm.	2 GÖZ	1250 gr.	38 mm.	PİRİNÇ
LOYKA ÇNS140-38	58 cm.	1 mm.	4 GÖZ	1250 gr.	38 mm.	PİRİNÇ
LOYKA ÇNS140-14	53 cm.	1 mm.	4 GÖZ	340 gr.	14 mm.	PİRİNÇ
LOYKA ÇNS150-40	40 cm.	1 mm.	YOK	582 gr.	51 mm.	PİRİNÇ



Hızlı bir şekilde çuvalardan numune almak için kullanılır







TAHİL SICAKLIK SONDASI

İMALAT

LOYKA

ATS 1700 DALDIRMA  
TİP TERMOMETRE

ATS 1700 Yiğün Isı Ölçer; tutma sapı dahil 1.91 metre boyu ile tahıl, hububat, bakliyat gibi yığınların dip taraflarında bulunan numunelerinin sıcaklık ölçümünü tespit etmek için kullanılan yiğün sıcaklık ölçer sondasıdır.

Sıcaklık ölçüm aralığı :  
-40°C ... +200°C  
Sıcaklık hassasiyet :  
0°C ... +50°C arası  
±0.5°C



TAHİL SICAKLIK SONDASI

İMALAT

LOYKA

ATS 2500 YIĞIN  
ÖLÇER PROBU  
2,5 metre

ATS 2500 Sıcaklık Ölçüm Sondaları; herhangi derin bir yığının içerisinde bulunan sıcaklık değerinin tespiti için kullanılan daldırma tipi termometredir. Tutma sapı dahil 280 cm boyu vardır.

Sıcaklık ölçüm aralığı  
-40°C ... +110°C  
Sıcaklık hassasiyet :  
-20°C ... +50°C arası  
±1°C

ATS 3000 YIĞIN  
ÖLÇER PROBU  
3 metre

ATS 3000 Sıcaklık Ölçüm Sondaları; herhangi derin bir yığının içerisinde bulunan sıcaklık değerinin tespiti için kullanılan daldırma tipi termometredir. Tutma sapı dahil 322 cm boyu vardır.

Sıcaklık ölçüm aralığı  
-40°C ... +110°C  
Sıcaklık hassasiyet :  
-20°C ... +50°C arası  
±1°C



TAHİL SICAKLIK ÖLÇÜM ALETİ

İMALAT

LOYKA

ATS 50 ÇUVAL SICAKLIK  
ÖLÇÜM ALETİ

LOYKA çuval ısı sondası ile; çuvallanmış halde duran tahılların ve hammaddelerin sıcaklıklarını, çuvalınızın ağzını açmadan direk saplayarak veya saplamadan daldırarak ölçmenizi sağlamaktadır. Tutma sapı dahil 67,5 cm boyu vardır.

Sıcaklık ölçüm aralığı :  
-40°C ... +200°C  
Sıcaklık hassasiyet :  
0°C ... +50°C arası  
±0.5°C



TAHİL SICAKLIK SONDASI

LOYKA

ATS 7000 UZUN YIĞIN  
SICAKLIK ÖLÇÜM SONDASI

ATS 7000 sıcaklık ölçüm sondası; 1 adet 9V pil ile çalışan, dijital el göstergesi ve 1,5 metre uzunluğunda 5 parça daldırma bölümünün birleşmesinden oluşan bir yiğün sıcaklık ölçerdir. Bu yiğün ısı ölçer ile; 7,5 metre gibi çok derin yığınların sıcaklık değerlerini ölçebilirsiniz. Sıcaklık değerini tespit edeceğiniz yığının derinliğine göre; cihazın uzunluğunu 1.5 metre ve katları olarak ayarlayabilirsiniz.

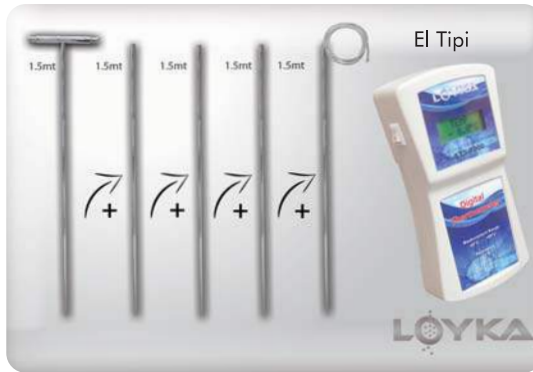

İMALAT



TAHİL SICAKLIK SONDASI

LOYKA

ATS 7500 PROBLU  
YIĞIN SICAKLIK ÖLÇER

ATS 7500 Yiğün Isı Ölçer; 1 adet 5.7 cm yazı yüksekliğinde elektrikle çalışan aynı zamanda online sürekli sıcaklığı gösteren dijital bir gösterge ve 1.5 metre uzunluğunda 5 parça daldırma bölümünün birleşmesinden oluşan çok uzun bir yiğün ısı ölçerdir. Bu yiğün ısı ölçer ile; 7,5 metre gibi çok derin yığınların sıcaklık değerlerini ölçebilirsiniz. Sıcaklık değerini tespit edeceğiniz yığının derinliğine göre; cihazın uzunluğunu 1.5 metre ve katları olarak ayarlayabilirsiniz.



İMALAT





# AKYOL

**PERFORE DELİKLİ SAC İMALATLARIMIZ**



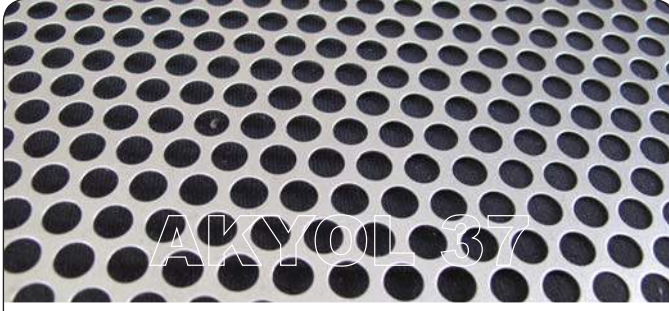

## YUVARLAK DELİKLİ SAC

## KULLANIM ALANLARI

- Un ve Yem Değirmerlerinde
- Kömür, Kum ve Taş ocaklarında,
- Oturma gruplarında ● Pano ve Standlarda
- Isıtma, Soğutma ve Havalandırma Sistemlerinde ● Aydınlatma sistemlerinde,
- Yürüme yollarında ● Gıda ve ilaç sanayinde
- Cephe kaplama ve ses izolasyonlarında
- Çelik ve Fındık elemelerinde ● Dekorasyon
- Filtre ● Otomotiv ● Kimya ● Ziraat İşlerinde ve birçok alanda kullanılır.

Yuvarlak Delik ( O )

Sac siparişi verebilmek için bilinmesi gerekenler;

- \* Delik cinsi \* Kalınlık
- \* Delik çapı \* Ebadı

## İMALATI YAPILABİLEN YUVARLAK DELİKLİ SACLAR



DELİK ÇAPI (mm)	KALINLIK						
	0.50 MM	1 MM	1,5 MM	2 MM	3 MM	4 MM	5 MM
1	+	-	-	-	-	-	-
1.20	+	-	-	-	-	-	-
1.5	+	+	+	-	-	-	-
1.75	+	+	+	-	-	-	-
2	+	+	+	+	-	-	-
2.25	+	+	+	-	-	-	-
2.5	+	+	+	+	-	-	-
2.75	+	+	-	-	-	-	-
3	+	+	+	+	+	-	-
3.25	+	+	-	-	-	-	-
3.5	+	+	+	+	+	-	-
3.75	+	+	-	-	-	-	-
4	+	+	+	+	+	+	-
4.25	+	+	-	-	-	-	-
4.5	+	+	+	+	+	-	-
4.75	+	+	-	-	-	-	-
5	+	+	+	+	+	+	+
5.25	+	+	-	-	-	-	-
5.5	+	+	+	+	+	-	-
5.75	+	+	-	-	-	-	-
6	+	+	+	+	+	+	+
6.25	+	+	-	-	-	-	-
6.5	+	+	+	+	+	-	-
6.75	+	+	-	-	-	-	-

Ø 1 mm den Ø 100 mm. çapa kadar perforasyon yapılır.  
 Ø 1 mm çaptan, Ø 20 mm çapa kadar,  
 0.50 mm, 1 mm ve 1.5 mm kalınlıktaki  
 saclara 0.25 mm ondalıklarla artan tüm delik çapları uygulanır.  
 7 mm - 100 mm arası muhtelif ölçülerde ve kalınlıkta yapılabilir.



## UZUN (OVAL) DELİKLİ SAC

## KULLANIM ALANLARI

- Un ● Çelik ● Fındık ● Eleme ● Gıda Sanayi
- İlaç Sanayi ● Tekstil Sanayi ● Dekorasyon
- Filtre ● Otomotiv ● Kimya ● Ziraat İşlerinde ve birçok fabrikada kullanılır.

Uzun (oval) delikli saclarımız stoklarımızda, standart 1000x2000 mm. ebatlarındadır.

Belli kalınlıklarda

1200 x 2400 mm.

1250 x 2500 mm.

1000 x 3000 mm.

1500 x 3000 mm.

1000 x 4000 mm. ebatlarında ayrıca

isteğe bağlı ölçülerde özel olarak imal edilebilir.

## İMALATI YAPILABİLEN UZUN DELİKLİ (OVAL) SACLAR



B. DELİK ÇAPI (mm)	KALINLIK					
	0.50 MM	1 MM	1,5 MM	2 MM	3 MM	4 MM
1.25	-	+	-	-	-	-
1.5	+	+	+	-	-	-
1.75	+	+	+	-	-	-
2	+	+	+	-	-	-
2.25	+	+	+	-	-	-
2.5	+	+	+	+	-	-
2.75	+	+	+	-	-	-
3	+	+	+	+	+	+
3.25	+	+	+	-	-	-
3.5	+	+	+	+	-	-
3.75	+	+	+	-	-	-
4	+	+	+	+	+	-
4.25	+	+	+	-	-	-
4.5	+	+	+	+	-	-
4.75	+	+	+	-	-	-
5	+	+	+	+	+	+
5.5	+	+	+	-	-	-
6	+	+	+	+	+	+
6.5	+	+	+	+	-	-
7	+	+	+	+	-	-
8	+	+	+	+	-	-
8.5	+	+	+	+	-	-
9	+	+	+	+	-	-
10	+	+	+	+	-	-

Uzun (oval) Delik ( =/= )

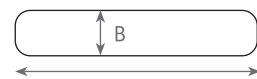

A=20 mm.



## TRİYÖR SACI



AKYOL 25

TRİYÖR SACI (ÖN GÖRÜNÜŞ)

Yandaki tablodaki ölçülerde imalatı yapılmaktadır

## TRİYÖR SACI İMALAT TABLOSU

4 mm	Sac Kalınlığı 2 mm.
4,5 mm	Sac Kalınlığı 2 mm.
5 mm	Sac Kalınlığı 2 mm.
5.5 mm	Sac Kalınlığı 2 mm.
6 mm	Sac Kalınlığı 2 mm.
6.5 mm	Sac Kalınlığı 2 mm.
7 mm	Sac Kalınlığı 2 mm.
7.75 mm	Sac Kalınlığı 2 mm.
9 mm	Sac Kalınlığı 2 mm.
11 mm	Sac Kalınlığı 2 mm.



AKYOL 25

TRİYÖR SACI (ARKA GÖRÜNÜŞ)

Yandaki tablodaki ölçülerde imalatı yapılmaktadır

## KARE SAC

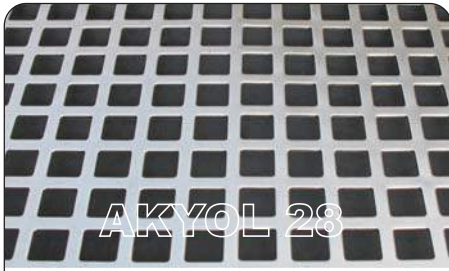

AKYOL 28

KARE SAC

Yandaki tablodaki ölçülerde imalatı yapılmaktadır

## KARE SAC İMALAT TABLOSU

DELİK ÇAPI (mm)	KALINLIK			
	1 MM	1,5 MM	2 MM	3 MM
5x5	+	+	-	-
6x6	+	-	-	-
8x8	+	+	+	-
10x10	+	+	+	+
15x15	+	+	+	-
20x20	+	+	+	-
40x40	-	+	+	-



AKYOL 28

KARE SAC

Yandaki tablodaki ölçülerde imalatı yapılmaktadır



AKYOL 31

DKP PANJURLU KABUK SOYUCU SACI

500x1500 mm. Kalınlık 1.5 mm.



AKYOL 26

TERSO SAC

3.25 mm, 3,75 mm, 4 mm, 6 mm çaplarında olup delik uzunlukları 28 mm'dir. 1 mm ve 1,5 mm sac kalınlıklarına



AKYOL 32

ÜÇGEN SAC

1 mm Sac Kalınlığı  
Delikler 2,5 - 3 - 3,5 - 4 - 4,25 mm.

AKYOL 27

GALVANİZLİ PANJUR SAC (YIKAMA SAC)

Kalınlık 1.5 mm.



AKYOL 220

ALTİGEN SACLAR

Kalınlık 1 mm.



AKYOL 221

ÇAPAKLI SAC

Kalınlık 1 mm.



AKYOL 29

YONCA SAC

Delikler Standart Ölçü / Kalınlık 0,5 veya 1 mm



AKYOL 286

BÜYÜK PANJUR SACI

Kalınlık 1 mm.



AKYOL 30

PARLATMA SACI

Kalınlık 1 mm.



AKYOL 281

PLATFORM SACLARI

22 x 52 mm.  
2 ve 3 mm. kalınlıklara uygulanır.



AKYOL 282

PLATFORM SACLARI

Ø 10 mm. Havşalı Platform Sacları



AKYOL 283

PLATFORM SACLARI

Özel Havşalı Platform Sacları



AKYOL 288

HAVŞABAŞ

Asker Diziliş Havşabaş Sacı



AKYOL 284

PLATFORM SACLARI

Özel Platform Sacları



AKYOL 285

PLATFORM SACLARI

Özel Havşalı Platform Sacları



AKYOL 289

KISA ÇELTİK SACI

=/= 1.10 x 10 mm.



AKYOL 287

ÇAVUŞ SAC

Çavuş Diziliş Sac



AKYOL 292

ASKER (TEK SIRA) OVAL DELİKLİ SACLAR

3 mm ile 10 mm arası delik aralığı.  
1 - 1,5 - 2 mm. kalınlıklarında imal edilebilir

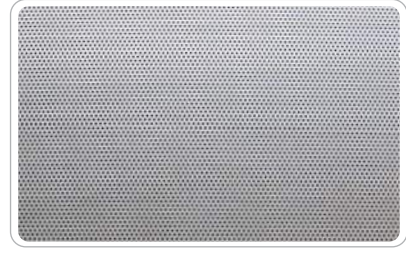
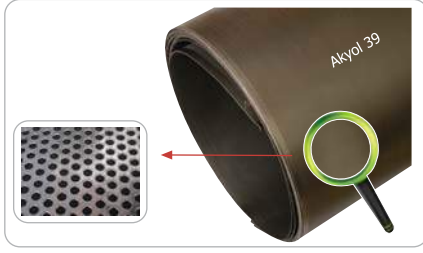

İTHAL KÜÇÜK GÖZENEKLİ DELİKLİ SACLAR TABLOSU

CİNSİ	DELİK ÇAPI	SAC KALINLIĞI	LEVHA EBADI	MERKEZ ARALIĞI
Dkp	0.50 mm.	0.40 mm.	1000 x 2000 mm.	1.00 mm.
Dkp	0.50 mm.	0.50 mm.	1000 x 2000 mm.	1.25 mm.
Dkp	0.60 mm.	0.50 mm.	1000 x 2000 mm.	1.20 mm.
Dkp	0.70 mm.	0.50 mm.	1000 x 2000 mm.	1.40 mm.
Dkp	0.80 mm.	0.50 mm.	1000 x 2000 mm.	1.50 mm.
Dkp	1 mm.	0.50 mm.	1000 x 2000 mm.	2.00 mm.
Dkp	1.10 mm.	0.50 mm.	1000 x 2000 mm.	2.00 mm.
Dkp	1.20 mm.	0.50 mm.	1000 x 2000 mm.	2.25 mm.
Dkp	1.50 mm. *Hoparlör Sacı	0.50 mm.	1000 x 2000 mm.	2.00 mm.
Dkp	1 mm.	1 mm.	1000 x 2000 mm.	2.00 mm.
Dkp	1.25 mm	1 mm.	1000 x 2000 mm.	2.30 mm.



İTHAL KÜÇÜK GÖZENEKLİ PASLANMAZ DELİKLİ SACLAR TABLOSU

CİNSİ	DELİK ÇAPI	SAC KALINLIĞI	LEVHA EBADI	MERKEZ ARALIĞI
Paslanmaz	0.50 mm.	0.30 mm.	670 x 3000 mm.	1.00 mm.
Paslanmaz	0.60 mm.	0.30 mm.	670 x 3000 mm.	1.20 mm.
Paslanmaz	0.50 mm.	0.50 mm.	1000 x 2000 mm.	1.50 mm.
Paslanmaz	0.80 mm.	0.50 mm.	1000 x 2000 mm.	1.50 mm.
Paslanmaz	1 mm.	0.50 mm.	1000 x 2000 mm.	2.00 mm.
Paslanmaz	1.2 mm.	0.50 mm.	1000 x 2000 mm.	2.25 mm.
Paslanmaz	1 mm.	0.80 mm.	1000 x 2000 mm.	2.00 mm.
Paslanmaz	1 mm.	1 mm.	1000 x 2000 mm.	2.75 mm.
Paslanmaz	1.2 mm.	1 mm.	1000 x 2000 mm.	2.50 mm.
Paslanmaz	1.5 mm.	1 mm.	1000 x 2000 mm.	3.00 mm.
Paslanmaz	2 mm.	1 mm.	1000 x 2000 mm.	3.50 mm.
Paslanmaz	3 mm.	1 mm.	1000 x 2000 mm.	5.00 mm.

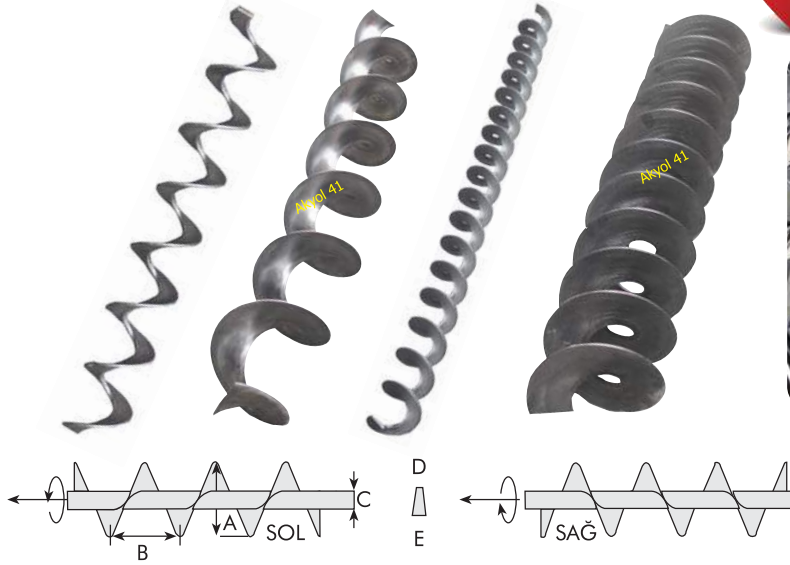

Ürün taşımak için kullanılır. İstenilen ölçülerde yapılır.

### HELEZONLARIN ÇAP VE DEVİRE GÖRE ÜRÜN TAŞIMA KAPASİTE TABLOSU (TON/SAAT)

Not : Aşağıdaki veriler buğdaya göre ve ortalama olarak hesaplanmıştır.

A	B	C	D	E	1	
Helezon Çapı Ø (mm)	Hatve Boyu (mm)	İçine Geçen Boru Çapı Ø (mm)	Dış Et Kalınlığı (mm)	İç Et Kalınlığı (mm)	Metrenin Ağırlığı (Kg)	
80	80	27	3/4"	2,70	3,80	1.75 Kg.
98	98	34	1"	2,60	3,90	2,12 Kg.
98	98	27	3/4"	2,40	3,60	2,23 Kg.
125	125	34	1"	2,50	3,50	2,85 Kg.
148	148	42	1 1/4"	2,45	3,70	3,35 Kg.
148	148	34	1"	2,40	3,90	3,46 Kg.
165	165	42	1 1/4"	2,50	3,75	3,80 Kg.
180	180	42	1 1/4"	2,70	4,25	4,20 Kg.
180	180	49	1 1/2"	2,70	4,20	4,11 Kg.
200	200	49	1 1/2"	2,70	4,15	4,65 Kg.
200	200	60	2"	2,80	4,20	4,49 Kg.
220	220	49	1 1/2"	2,70	4,00	5,10 Kg.
220	220	60	2"	2,90	4,30	4,90 Kg.
230	230	60	2"	2,80	4,20	5,28 Kg.
250	250	60	2"	2,80	4,50	5,59 Kg.
250	250	76	2 1/2"	2,80	4,50	6,13 Kg.
270	270	60	2"	2,80	4,40	6,33 Kg.
270	270	76	2 1/2"	2,80	4,50	6,13 Kg.
300	300	76	2 1/2"	2,80	4,70	6,92 Kg.
300	300	89	3"	2,80	4,70	6,74 Kg.

Çap	80 d/d	100 d/d	125 d/d
100 X 100	1.290	1.610	2.020
125 X 125	2.520	3.150	3.940
145 X 145	4.350	5.440	6.800
165 X 165	5.790	7.240	9.050
180 X 180	7.520	9.400	11.750
200 X 200	10.320	12.900	16.120
220 X 220	13.730	17.160	21.460
230 X 230	15.690	19.610	24.520
250 X 250	20.150	25.190	31.480
270 X 270	25.380	31.730	39.660
300 X 300	34.820	43.520	54.410
330 X 330	46.340	57.930	72.410
350 X 350	55.290	69.110	86.390
380 X 380	70.760	88.450	110.570
400 X 400	82.530	103.170	128.960

### TEKNE TİPİ HELEZON

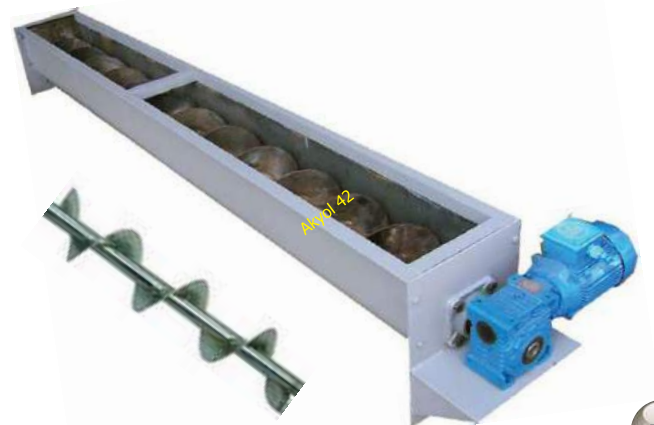
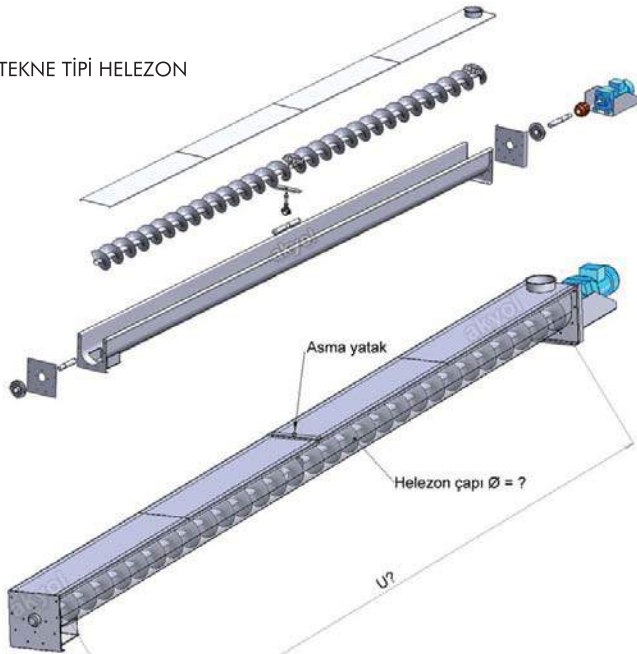



## KROM HELEZONLAR



KROM HELEZON ÖLÇÜ TABLOSU

A Helezon Çapı Ø (mm)	B Hatve Boyı (mm)	C İçine Geçen Boru Çapı Ø (mm)	
80	80	27	3/4"
98	98	34	1"
98	98	27	3/4"
125	125	34	1"
148	148	42	1 1/4"
148	148	34	1"
165	165	42	1 1/4"
180	180	42	1 1/4"
180	180	49	1 1/2"
200	200	49	1 1/2"
200	200	60	2"
220	220	49	1 1/2"
220	220	60	2"
230	230	60	2"
250	250	60	2"
250	250	76	2 1/2"
270	270	60	2"
270	270	76	2 1/2"
300	300	76	2 1/2"
300	300	89	3"



Özel ölçü krom  
helezon imalatı yapılır.

## YAPRAK HELEZONLAR

İstenilen ölçülerde özel imalat yapılır.  
Dkp veya Krom yapılabilir.

Sipariş verebilmek için  
gerekler;

a) Dış Çapı.....: ?

b) Hatvesi.....: ?

c) Kalınlığı.....: ?

d) Boru Çapı.....: ?

e) Yönü.....: ?

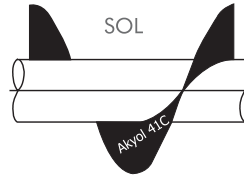
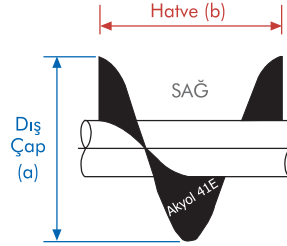

## BORU TİPİ HELEZON İMALATIMIZ



## U TİPİ TEKNE HELEZON İMALATIMIZ



## PLASTİK BURÇ

40 - 50 - 60 mm.



## ASMA YATAK PLASTİK BURÇLU

40 - 50 - 60 mm.



## ASMA YATAK ÖZEL

50 - 60 mm. Plastik Burçlu Özel 1"



35 - 40 - 50 - 60 - 70 mm.

## ASMA YATAK (DÖKÜM)



## KAYDIRMA HELEZON



## İÇTEN KAÇIRMALI HELEZON



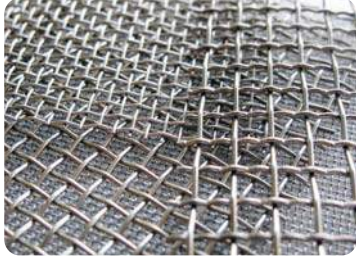

Krom nikel elekler;  
Kimya, boya, dokuma,  
tekstil, gübre, ısı, sağlık,  
ilaç, filtre vb. sanayilerinde  
kullanılmaktadır.

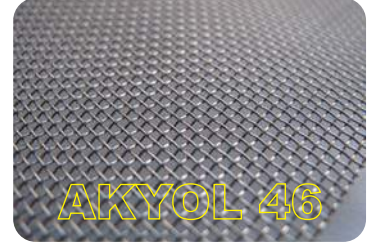

## 304 KALİTE KROM NİKEL ELEK TELİ TABLOSU

Mikron	Mesh	Tel Çapı	Cm. Delik Adedi	Açık Alan	Genişlik En
5350	4 Mesh	1.00 mm.	1,57	% 71	100 cm.
4080	5 Mesh	1.00 mm.	1,96	% 65	100 cm.
4000	5.08 Mesh	1.00 mm.	2,00	% 64	100 cm.
3233	6 Mesh	1.00 mm.	2,36	% 58	100 cm.
3000	6,35 Mesh	1.00 mm.	2,50	% 56	100 cm.
2836	7 Mesh	0.80 mm.	2.75	% 61	100 cm.
2628	7 Mesh	1.00 mm.	2,75	% 52	100 cm.
2525	8 Mesh	0.65 mm.	3,14	% 63	100 cm.
2200	8,75 Mesh	0.70 mm.	3,54	% 57	100 cm.
2000	9,88 Mesh	0.57 mm.	3,88	% 61	100 cm.
1970	10 Mesh	0.57 mm.	3,93	% 60	100 cm.
1800	11 Mesh	0,50 mm.	4,33	% 61	100 cm.
1700	11,5 Mesh	0,50 mm.	4,52	% 60	100 cm.
1648	12 Mesh	0,47 mm.	4,72	% 61	100 cm.
1600	12 Mesh	0,50 mm.	4,72	% 58	100 cm.
1518	12 Mesh	0,60 mm.	4,72	% 51	100 cm.
1400	13 Mesh	0,50 mm.	5,11	% 54	100 cm.
1344	14 Mesh	0,47 mm.	5,51	% 55	100 cm.
1217	16 Mesh	0,37 mm.	6,29	% 59	100 cm.
1117	16 Mesh	0,47 mm.	6,29	% 50	100 cm.
1020	20 Mesh	0,25 mm.	7,87	% 64	100 cm.
1014	14 Mesh	0,80 mm.	5,51	% 31	100 cm.
1000	16,9 Mesh	0,50 mm.	6,65	% 44	100 cm.
941	18 Mesh	0,47 mm.	7,08	% 44	100 cm.
900	20 Mesh	0,37 mm.	7,87	% 50	100 cm.
870	20 Mesh	0,40 mm.	7,87	% 47	100 cm.
850	21 Mesh	0,37 mm.	8,26	% 48	100 cm.
800	23 Mesh	0,30 mm.	9,05	% 53	100 cm.
778	24 Mesh	0,28 mm.	9,45	% 54	100 cm.
716	25 Mesh	0,30 mm.	9,84	% 49	100 cm.

Mikron	Mesh	Tel Çapı	Cm. Delik Adedi	Açık Alan	Genişlik En
666	25 Mesh	0,35 mm.	9,84	% 43	100 cm.
596	30 Mesh	0,25 mm.	11,81	% 50	100 cm.
546	30 Mesh	0,30 mm.	11,81	% 42	100 cm.
505	35 Mesh	0,22 mm.	13,77	% 49	100 cm.
496	30 Mesh	0,35 mm.	11,81	% 34	100 cm.
455	40 Mesh	0,18 mm.	15,74	% 51	100 cm.
446	30 Mesh	0,40 mm.	11,81	% 28	100 cm.
415	40 Mesh	0,22 mm.	15,74	% 43	100 cm.
385	40 Mesh	0,25 mm.	15,74	% 37	100 cm.
328	50 Mesh	0,18 mm.	19,68	% 42	100 cm.
288	50 Mesh	0,22 mm.	19,68	% 32	100 cm.
283	60 Mesh	0,14 mm.	23,62	% 45	100 cm.
243	60 Mesh	0,18 mm.	23,62	% 33	100 cm.
242	70 Mesh	0,12 mm.	27,55	% 45	100 cm.
212	72 Mesh	0,14 mm.	28,30	% 66	100 cm.
197	80 Mesh	0,12 mm.	31,49	% 39	100 cm.
182	90 Mesh	0,10 mm.	35,43	% 42	100 cm.
154	100 Mesh	0,10 mm.	39,37	% 37	100 cm.
140	100 Mesh	0,10 mm.	39,37	% 34	100 cm.
131	120 Mesh	0,08 mm.	47,24	% 39	100 cm.
109	150 Mesh	0,06 mm.	59,05	% 42	100 cm.
100	150 Mesh	0,07 mm.	59,05	% 35	100 cm.
91	180 Mesh	0,05 mm.	70,86	% 42	100 cm.
77	200 Mesh	0,05 mm.	78,74	% 37	100 cm.
61	250 Mesh	0,04 mm.	98,42	% 36	100 cm.
45	300 Mesh	0,04 mm.	118,11	% 28	100 cm.
43	325 Mesh	0,035 mm.	127,95	% 30	100 cm.
33	400 Mesh	0,030 mm.	157,48	% 27	100 cm.
25	500 Mesh	0,025 mm.	206,70	% 25	100 cm.



## ÇELİK KROM TEL ELEK

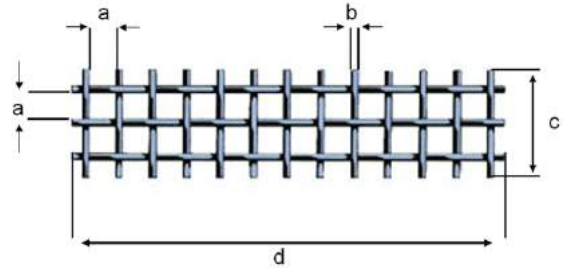
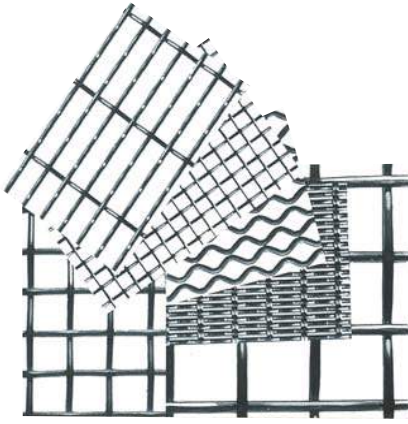

a = Göz aralığı      c = Plaka eni  
b = Tel kalınlığı      d = Plaka boyu

## STANDART STOK TABLOSU

6x6 mm göz	1,10 mm kalınlık	Eni 1 m.
7x7 mm göz	1,20 mm kalınlık	Eni 1 m.
8x8 mm göz	1,20 mm kalınlık	Eni 1 m.
9x9 mm göz	1,20 mm kalınlık	Eni 1 m.
10x10 mm göz	1,50 mm kalınlık	Eni 1 m.
15x15 mm göz	1,50 mm kalınlık	Eni 1 m.
20x20 mm göz	2 mm kalınlık	Eni 1 m.
30x30 mm göz	2 mm kalınlık	Eni 1 m.

İstenen ebat, kalınlık ve göz aralığı yapılır. İstenen cins (çelik, krom) tel imalatı yapılır. Paslanmazlarda 304 - 310 - 316 kalite krom imal edilir. Göz Aralığı 5X5 mm ile 75x75 mm arası olabilir. Tel Kalınlığı 1.2 mm ile 10 mm arası olabilir.

**Örnek**

13*13 mm x 1 mm x 1000 x 2000 mm
17*17 mm x 2 mm x 1200 x 2500 mm
19*19 mm x 4 mm x 1256 x 1870 mm
20*20 mm x 5 mm x 1456 x 3870 mm
25*25 mm x 5 mm x 600 x 1600 mm
30*30 mm x 6 mm x 1956 x 1870 mm vs.

## GALVANİZ TELORA TELİ

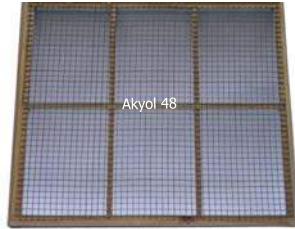

İstenilen göz aralığında ve tel kalınlığında dokumalarımız mevcuttur. İstek üzerine rulo halinde, istenilen boyda ve hassas kesilmiş ebatlarda üretilmektedir.

**Örnek**

Göz Aralığı	Tel Çapı
6x6	0,70 mm
8x8	0,85 mm
10x10	1,50 mm
10x10	1,75 mm
20x20	2 mm

## KABUK SOYUCU TELİ

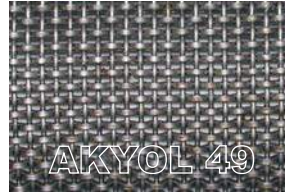

Eleme sektöründe kullanılan, dokuma tarzı soyucu özelliğine sahip kabuk soyucu eleği. 500 x 1500 mm veya 1000 x 2000 mm.



## TAŞ AYIRICI TELİ



Eleme sektöründe kullanılan, DIN 4192'ye uygun yüksek karbonlu, çelik ithal teldir.

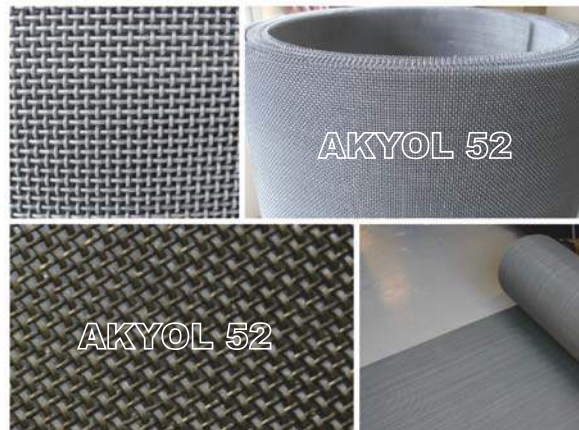

## TAŞ AYIRICI LASTİĞİ

Ø 120 mm.  
Ø 145 mm.



TAŞ AYIRICI ÜRÜN GEÇİŞ BOĞAZ LASTİĞİ



PLAKA MIKNATIS

İşletmenizde, işlenen ürüne karışmış metal ayrıştırma için güçlü koruma sağlayan bağımsız mıknatıslardır. Kolay monte edilir. Kullanışlı, her tip uygulamaya uygun ve pratiktir.



Altta ki mıknatıs kutusunun içine geçen standart ölçü 155x160 mm.



NEODYUM MIKNATIS ÇOK GÜÇLÜ

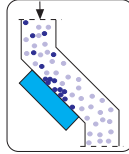
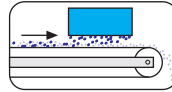

MIKNATIS KUTUSU

Üstten aldığı ürünü içinde bulunan (yukarıda da gözüken) 155 x 160 plaka mıknatıs vasıtasıyla metal maddelerden arındırır. Kapaklıdır. Üst çap ölçüsü 120 mm.'dir. Özel ölçü kutu yapılabilir



SİLİNDİRİK ÇUBUK BAR MIKNATISLAR

Silindirik çubuk bar mıknatıslar her tip tane minimize olmuş partikül ve toz mamül arasında sıvı yada akışkan ürünlerde çok başarılı bir şekilde demir metal temizleme işlemi yaparlar. Paslanmaz bir tüp içerisinde dizilmiş halde bulunan mıknatısların kutup aralıkları sık olduğundan mineral tozlarda ve likit ürünlerde en uygun çözümü sağlarlar. Bar mıknatıslar yerine montaj kolaylığı açısından isteğe bağlı olarak tamamen kapalı, tek baş dişli yada heriki baş kısmı dış açılmış bir halde Ø22 - Ø22 - Ø25 - Ø27 - Ø30 - Ø32 - Ø34 - Ø44 - Ø55 mm bar çaplarında 7000 - 9000 - 12000 - 14000 - 16000 - 18000 - 20000 - 22000 Gauss çekim kuvvetlerinde kulplu, kancalı, gömleklili sistemler halinde imal edilmektedirler. Değişik uzunluklarda ve isteğe bağlı olarak diğer çaplarda üretimimiz vardır.

SEPERATÖR MIKNATIS

Separatör mıknatıs her tip hammadde arasından, akış hızını değiştirmeyerek güvenle metal temizleme işlemi yapar. Bünyesinde bulunan sert Ferrite Anisotropik mıknatıslar, manyetik alan bırakmayarak içerisinden geçen malzemenin tamamen metalden ayrıştırılmasına olanak sağlar.

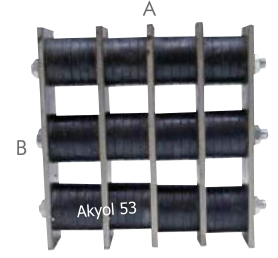

150 x 160 mm  
A= 150 mm B= 160 mm

ÖZEL ÖLÇÜ SEPERATÖR MIK.



Bu tip separatorler istenilen ebatlarda imal edilebilir.

AKIŞ BORUSU MIKNATISI



NEODYUM MIKNATIS



NEODYUM MIKNATIS ÇOK GÜÇLÜ

Özel İmalat Neodyum Mıknatıslar

ÖZEL MIKNATIS KUTUSU



BORU MIKNATIS

Boru tip manyetikler yukarıdan aşağı akar mamüllerde ve siklon türü sirkülevli sistemlerde, metal temizleme işlerinde kullanılır.

Üstten akan ürünlerin arasındaki metal yabancı cisimleri güçlü çekim kuvvetiyle yakalar. Aşağıya inen ürün temizlenmiş olarak iner.



Çap	GİRİŞ	ÇIKIŞ	BOY	AĞIRLIK	KAPASİTE
TMS 100	Ø100	Ø110	550	19 Kg.	8 Ton/sa.
TMS 125	Ø125	Ø135	565	24 Kg.	15 Ton/sa.
TMS 150	Ø150	Ø160	620	33 Kg.	28 Ton/sa.
TMS 175	Ø175	Ø185	670	49 Kg.	50 Ton/sa.
TMS 200	Ø200	Ø210	720	70 Kg.	70 Ton/sa.
TMS 225	Ø225	Ø235	775	85 Kg.	85 Ton/sa.
TMS 250	Ø250	Ø260	830	100 Kg.	100 Ton/sa.
TMS 275	Ø275	Ø285	890	125 Kg.	125 Ton/sa.
TMS 300	Ø300	Ø310	950	150 Kg.	150 Ton/sa.
TMS 325	Ø325	Ø335	975	165 Kg.	165 Ton/sa.
TMS 350	Ø350	Ø360	1000	180 Kg.	180 Ton/sa.
TMS 375	Ø375	Ø385	1000	195 Kg.	195 Ton/sa.
TMS 400	Ø400	Ø410	1050	210 Kg.	210 Ton/sa.
TMS 450	Ø450	Ø460	1150	250 Kg.	250 Ton/sa.
TMS 500	Ø500	Ø510	1200	285 Kg.	285 Ton/sa.

KROM BORU MIKNATIS ÇEŞİTLERİ



Çap	GİRİŞ	ÇIKIŞ	BOY	AĞIRLIK	KAPASİTE
KTMS 100	Ø100	Ø110	550	19 Kg.	8 Ton/sa.
KTMS 125	Ø125	Ø135	565	24 Kg.	15 Ton/sa.
KTMS 150	Ø150	Ø160	620	33 Kg.	28 Ton/sa.
KTMS 175	Ø175	Ø185	670	49 Kg.	50 Ton/sa.
KTMS 200	Ø200	Ø210	720	70 Kg.	70 Ton/sa.
KTMS 225	Ø225	Ø235	775	85 Kg.	85 Ton/sa.
KTMS 250	Ø250	Ø260	830	100 Kg.	100 Ton/sa.
KTMS 275	Ø275	Ø285	890	125 Kg.	125 Ton/sa.
KTMS 300	Ø300	Ø310	950	150 Kg.	150 Ton/sa.
KTMS 325	Ø325	Ø335	975	165 Kg.	165 Ton/sa.
KTMS 350	Ø350	Ø360	1000	180 Kg.	180 Ton/sa.
KTMS 375	Ø375	Ø385	1000	195 Kg.	195 Ton/sa.
KTMS 400	Ø400	Ø410	1050	210 Kg.	210 Ton/sa.
KTMS 450	Ø450	Ø460	1150	250 Kg.	250 Ton/sa.
KTMS 500	Ø500	Ø510	1200	285 Kg.	285 Ton/sa.



YILMAZ REDÜKTÖRLÜ MOTORLAR

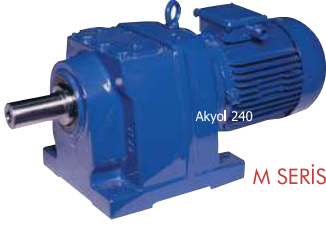

M SERİSİ

STANDART M SERİSİ

- ▶ Moment aralığı 50 - 13.000 Nm
- ▶ Devir aralığı 0,1 - 600 d/d
- ▶ Max motor gücü 90 kw

0,12 Kw - 0,16 Hp  
0,18 Kw - 0,25 Hp  
0,25 Kw - 0,34 Hp

0,37 Kw - 0,50 Hp  
0,55 Kw - 0,75 Hp  
0,75 Kw(1) - 1 Hp

4 Kw(2) - 5,5 Hp  
5,5 Kw - 7,5 Hp  
7,5 Kw - 10 Hp  
11 Kw - 15 Hp  
15 Kw - 20 Hp

0,75 Kw(2) - 1 Hp  
1,1 Kw - 1,5 Hp  
1,5 Kw(1) - 2 Hp

1,5 Kw(2) - 2 Hp  
2,2 Kw - 3 Hp  
3 Kw - 4 Hp



N SERİSİ



D SERİSİ



Y SERİSİ



E SERİSİ



H SERİSİ



K SERİSİ

VİBRASYON MOTORU - VİBRO MOTOR ÇEŞİTLERİ

Vibrasyon motoru içindeki balans yaratan ağırlık sayesinde devirleri titreşime çeviren motor türüdür.

Vibrasyon motorları; Elekler, depolama siloları, un fabrikaları, yem fabrikaları, filtre tesisleri, vibrasyonlu boşaltma kanalları, hububat ve ziraat makineleri, kum kireç kömür gibi maddelerin gevşetme dağıtma işlemleri gibi titreşimli hareketin gerektirdiği tüm alanlarda kullanılır.



Akyol 231



Akyol 231

DEVİR ARALIK VE ÖZELLİKLERİ

TİP	GÜÇ (KW)	GÜÇ (HP)	DEVİR (D/D)	KUVVET (N)
VM 63 L	0,18	0,25	1000	773
VM 71	0,25	0,35	1000	904
VM 80	0,37	0,5	1000	4809
VM 80 L	0,55	0,75	1000	5955
VM 90	0,75	1	1000	7950
VM 90 L	1,1	1,5	1000	10680
VM 100	1,5	2	1000	17117
VM 112	2,2	3	1000	23074
VM 132	3	4	1000	48325
VM 132 L	4	5,5	1000	59158
VM 132 L	5,5	7,5	1000	68694
VM 160	7,5	10	1000	90067
VM 160 L	11	15	1000	123465

TİP	GÜÇ (KW)	GÜÇ (HP)	DEVİR (D/D)	KUVVET (N)
VM 56	0,12	0,16	1500	452
VM 63	0,18	0,25	1500	653
VM 71	0,25	0,35	1500	1372
VM 80	0,37	0,5	1500	5120
VM 80 L	0,55	0,75	1500	6304
VM 90	0,75	1	1500	12852
VM 90 L	1,1	1,5	1500	14980
VM 100	1,5	2	1500	25224
VM 100 L	2,2	3	1500	31085
VM 112	3	4	1500	38951
VM 132	4	5,5	1500	73621
VM 132	5,5	7,5	1500	80754
VM 160	7,5	10	1500	97425
VM 160 L	11	15	1500	134571

TİP	GÜÇ (KW)	GÜÇ (HP)	DEVİR (D/D)	KUVVET (N)
VM 56	0,12	0,16	3000	231
VM 63	0,18	0,25	3000	495
VM 71	0,25	0,35	3000	1107
VM 80	0,37	0,5	3000	4750
VM 80 L	0,55	0,75	3000	5008
VM 90	0,75	1	3000	7150
VM 90 L	1,1	1,5	3000	9150
VM 100	1,5	2	3000	10524
VM 100 L	2,2	3	3000	18852
VM 112	3	4	3000	22087
VM 132	4	5,5	3000	51328
VM 132	5,5	7,5	3000	61487
VM 100	0,20	0,27	570	AÇIRLIKSIZ
VM 100	0,20	0,27	570	12150
VMF 90	1,5	2	1500	14801
VMF 100	2,2	3	1500	16350
VMF 112	3	4	1500	21902



RULMANLAR



RULMAN YATAKLARI



UCP



UCT



UCF



Rulman Yatağı



Baş Yatak



UCFC

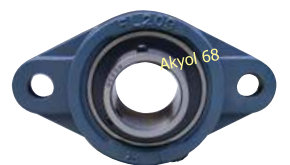

UCFL

Tip	Tip	Tip	Tip	Tip	Delik Çapı
UCFL 201	UCFC 201	UCF 201	UCT 201	UCP 201	12 mm.
UCFL 202	UCFC 202	UCF 202	UCT 202	UCP 202	15 mm.
UCFL 203	UCFC 203	UCF 203	UCT 203	UCP 203	17 mm.
UCFL 204	UCFC 204	UCF 204	UCT 204	UCP 204	20 mm.
UCFL 205	UCFC 205	UCF 205	UCT 205	UCP 205	25 mm.
UCFL 206	UCFC 206	UCF 206	UCT 206	UCP 206	30 mm.
UCFL 207	UCFC 207	UCF 207	UCT 207	UCP 207	35 mm.
UCFL 208	UCFC 208	UCF 208	UCT 208	UCP 208	40 mm.
UCFL 209	UCFC 209	UCF 209	UCT 209	UCP 209	45 mm.
UCFL 210	UCFC 210	UCF 210	UCT 210	UCP 210	50 mm.
UCFL 211	UCFC 211	UCF 211	UCT 211	UCP 211	55 mm.
UCFL 212	UCFC 212	UCF 212	UCT 212	UCP 212	60 mm.
UCFL 213	UCFC 213	UCF 213	UCT 213	UCP 213	65 mm.
UCFL 214	UCFC 214	UCF 214	UCT 214	UCP 214	70 mm.



## V KAYIŞLAR

BİNLERCE ÇEŞİT  
FABRİKA SATIŞ  
FİYATINDAN  
İSKONTOLU!...

www.akyol.net

EN ÇOK  
KULLANILAN  
13 - 17 - 22'LİK  
V KAYIŞLARI

- ▶ "V" Kayışları
- ▶ AX Tırhıllı ve düz "V" Kayışları
- ▶ Transmisyon Kayışları
- ▶ Varyatör Kayışları
- ▶ AX Varyatör Kayışları
- ▶ Kanallı Poly "V" Kayışları

- ▶ 5'lik V Kayışları
- ▶ 6'lik V Kayışları
- ▶ 8'lik V Kayışları
- ▶ 9,5'luk Dar V Kayışları
- ▶ 10'luk V Kayışları
- ▶ 12,5'luk Dar V Kayışları

- ▶ 25'lik V Kayışları
- ▶ 28'lik V Kayışları
- ▶ 32'lik V Kayışları
- ▶ 46'lik V Kayışları
- ▶ 51'lik V Kayışları

## V KASNAKLARI



KASNAK ÇAPI	13'lük	17'lik	22'lik	
50 mm.	1	1	-	Sıra
60 mm.	1 - 2	1 - 2	-	Sıra
75 mm.	1 - 2 - 3 - 4	1 - 2 - 3 - 4	-	Sıra
80 mm.	1 - 2 - 3 - 4	1 - 2 - 3 - 4	-	Sıra
90 mm.	1 - 2 - 3 - 4	1 - 2 - 3 - 4	-	Sıra
100 mm.	1 - 2 - 3 - 4	1 - 2 - 3 - 4	1 - 2 - 3 - 4 - 5	Sıra
110 mm.	1 - 2 - 3 - 4	1 - 2 - 3 - 4	1 - 2 - 3 - 4 - 5	Sıra
125 mm.	1 - 2 - 3 - 4	1 - 2 - 3 - 4	1 - 2 - 3 - 4 - 5	Sıra
140 mm.	1 - 2 - 3 - 4	1 - 2 - 3 - 4	1 - 2 - 3 - 4 - 5	Sıra
150 mm.	1 - 2 - 3 - 4	1 - 2 - 3 - 4	1 - 2 - 3 - 4 - 5	Sıra
160 mm.	1 - 2 - 3 - 4	1 - 2 - 3 - 4	1 - 2 - 3 - 4 - 5	Sıra
175 mm.	1 - 2 - 3 - 4	1 - 2 - 3 - 4	1 - 2 - 3 - 4 - 5	Sıra
200 mm.	1 - 2 - 3 - 4	1 - 2 - 3 - 4	1 - 2 - 3 - 4 - 5	Sıra
225 mm.	1 - 2 - 3 - 4	1 - 2 - 3 - 4	1 - 2 - 3 - 4 - 5	Sıra
250 mm.	1 - 2 - 3 - 4	1 - 2 - 3 - 4	1 - 2 - 3 - 4 - 5	Sıra
275 mm.	1 - 2 - 3 - 4	1 - 2 - 3 - 4	1 - 2 - 3 - 4 - 5	Sıra
300 mm.	1 - 2 - 3 - 4	1 - 2 - 3 - 4	1 - 2 - 3 - 4 - 5	Sıra
350 mm.	1 - 2 - 3 - 4	1 - 2 - 3 - 4	1 - 2 - 3 - 4 - 5	Sıra
400 mm.	1 - 2 - 3 - 4	1 - 2 - 3 - 4	3 - 4 - 5	Sıra
450 mm.	1 - 2 - 3 - 4	1 - 2 - 3 - 4	3 - 4 - 5	Sıra
500 mm.	1 - 2 - 3 - 4	1 - 2 - 3 - 4	3 - 4 - 5	Sıra
550 mm.	1 - 2 - 3 - 4	1 - 2 - 3 - 4	3 - 4 - 5	Sıra
600 mm.	1 - 2 - 3 - 4	1 - 2 - 3 - 4	3 - 4 - 5	Sıra
700 mm.	2 - 3 - 4	2 - 3 - 4	3 - 4 - 5	Sıra

Özel olarak istenilen çap ve sırada yapılabilir.



# AKYOL

**SAC VE KAYNAK İŞLERİ İMALATLARIMIZ**





AKYOL 94

UN KLAPESİ  
İstenen ölçülerde imal edilir.



BOL STOK  
CAZİP FİYATLARA



AKYOL 98

KAYNAKLI KOVA  
İstenen ölçülerde  
imal edilir.



AKYOL 95

MİAĞ KAPAK SACI  
Ø 100 - Ø 120



AKYOL 96

REDÜKSİYON  
İstenen ölçülerde imal edilir.



AKYOL 97

SÜRGÜ  
Ø 100 - Ø 120  
Ayrıca istenen ölçülerde imal edilir.



AKYOL 100

PİPO ENJEKTÖR  
63-70-76-83-89-102-108-114-127



AKYOL 101

SOBA ENJEKTÖR  
63-70-76-83-89-102  
108-114-127



Akyol 102

FİLTRE KAFESİ  
İstenen ölçülerde imal edilir.



AKYOL 99

EĞRİ (ŞEV) NAZO  
İstenen ölçülerde  
imal edilir.



AKYOL 90

BORU KLAPESİ  
Ø 100 - Ø 120 mm

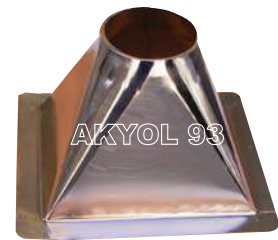

AKYOL 93

NAZO  
İstenen ölçülerde yapılır. Alt bölümün  
içten içe ve boru çapı ölçüsü gereklidir.





**KELEPÇE (KOLARET)**

Ø 100 mm	Ø 180 mm
Ø 120 mm	Ø 200 mm
Ø 140 mm	Ø 250 mm
Ø 150 mm	Ø 300 mm
Ø 160 mm	Ø 400 mm

Özel ölçü yapılır.



**ÇUVAL ARABASI**



**AKIŞ BORULARI**

Ø 100 mm - Sac kalınlığı 1 mm
Ø 120 mm - Sac kalınlığı 1 mm
Ø 120 mm - Sac kalınlığı 1.5 mm
Ø 150 mm - Sac kalınlığı 1 mm
Ø 150 mm - Sac kalınlığı 1.5 mm
Ø 200 mm - Sac kalınlığı 1.5 mm
Ø 300 mm - Sac kalınlığı 1.5 mm
Ø 400 mm - Sac kalınlığı 1.5 mm

İsteğe göre galvanizli yapılabilir.  
Özel ölçü yapılır.



**ZAVİYE DİRSEK**  
Ø 100 - Ø 120 mm - Ø 150 mm  
Özel ölçü yapılır.



**LEVHA SAC; EĞME, BÜKME, KIVIRMA, ŞEKİL VERME, VE KAYNAK İŞLERİ**



**KONTROL BORUSU**  
Ø 100 - Ø 120 mm  
Özel ölçü yapılır.



**ÇATAL BORU**  
Ø 100 - Ø 120 mm  
Özel ölçü yapılır.



**ELEK ALTI KONTROL**  
Ø 100 - Ø 120 mm  
İstenen ölçülerde imal edilir.



**ÖZEL İMALATLARIMIZ**



**ÖZEL İMALATLARIMIZ**



RULMAN YATAĞI



RULMAN YATAĞI

Mil Serisi	Sn	Mil Serisi	Sn
20 mm.	505	70 mm.	516
25 mm.	506	75 mm.	517
30 mm.	507	80 mm.	518
35 mm.	508	85 mm.	519
40 mm.	509	90 mm.	520
45 mm.	510	100 mm.	522
50 mm.	511	110 mm.	524
55 mm.	512	115 mm.	526
60 mm.	513	125 mm.	528
65 mm.	515		

ELASTİK KAPLİNLER



TİP NO.

14 DÇ (PLASTİK)
14 DÇ (ÇELİK)
24 DÇ
28 DÇ
32 DÇ
38 DÇ
42 DÇ
48 DÇ
55 DÇ
60 DÇ

MİL KAPLİNERİ



ÇAP (mm)	CİVATA ADEDİ	ÇAP (mm)	CİVATA ADEDİ
30	2	65	3
35	2	70	3
40	2	75	4
45	3	80	4
50	3	90	4
55	3	100	4
60	3		

YILDIZ KAPLİNER

YILDIZ KAPLİN  
YEDEK LASTİĞİ



A	mm. B	C
65	76	46
80	93	51
95	106	60
110	116	72
125	118	81
140	131	93
160	136	107
180	160	110
200	162	128
225	180	133
250	208	146

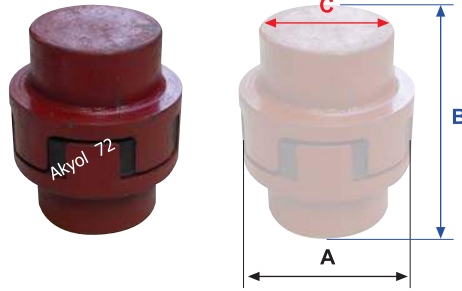

ELEVATÖR ZİNCİR &  
KULAKLARI



ELEVATÖR ZİNCİR KULAĞI



ELEVATÖR ZİNCİRİ

FLANŞ VE YAĞ KEÇELERİ



FLANŞ

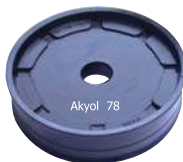

HİDROLİK  
YAĞ KEÇESİ



YAĞ  
KEÇESİ

VARYATÖR KASNAKLARI



1:3 Devir oranlı  
0,18 Kw'den 18.5 Kw'ye kadar  
120 mm. Çaptan 360 mm. çapa kadar.



## ZİNCİRLER



## ZİNCİR VE KİLİTLER

3 / 8"	I - II - III SIRA
1 / 2"	I - II - III SIRA
5 / 8"	I - II - III SIRA
3 / 4"	I - II - III SIRA
1"	I - II - III SIRA

## ZİNCİR KAPLINLAR



3 / 8"	ÇAP Ø 68 mm
1 / 2"	ÇAP Ø 90 mm
5 / 8"	ÇAP Ø 113 mm
3 / 4"	ÇAP Ø 135 mm
1"	ÇAP Ø 180 mm



20 Dişe göre yapılan ölçümdür.

## KİLİTLER - EKLER



I SIRA KİLİT



II SIRA KİLİT



II SIRA YARIM BAKLA



## DİŞLİLERİN DİŞ ADEDİ VE KUTUR ÖLÇÜLERİ

DİŞ ADEDİ	3 / 8"					1 / 2"					5 / 8"					3 / 4"					1"											
	DİŞ ADEDİ	KUTUR Ø MM.	KUTUR Ø MM.	KUTUR Ø MM.	KUTUR Ø MM.	KUTUR Ø MM.	DİŞ ADEDİ	KUTUR Ø MM.	KUTUR Ø MM.	KUTUR Ø MM.	KUTUR Ø MM.	DİŞ ADEDİ	KUTUR Ø MM.	KUTUR Ø MM.	KUTUR Ø MM.	KUTUR Ø MM.	DİŞ ADEDİ	KUTUR Ø MM.	KUTUR Ø MM.	KUTUR Ø MM.	KUTUR Ø MM.	DİŞ ADEDİ	KUTUR Ø MM.	KUTUR Ø MM.	KUTUR Ø MM.	KUTUR Ø MM.						
11	38,6	51,3	64,8	78	104,4	30	96	127,8	160,6	192,8	257,3	30	101,9	135,9	170,5	204,7	273,3	32	101,9	135,9	170,5	204,7	273,3	32	104,9	140	175,5	210,8	281,2			
12	41,2	54,9	69,4	83,3	111,5	32	101,9	135,9	170,5	204,7	273,3	33	104,9	140	175,5	210,8	281,2	34	108	143,8	180,4	216,7	289,3	34	108	143,8	180,4	216,7	289,3			
13	45	60	75,5	91	121,4	35	111	147,9	185,4	222,8	297,2	35	111	147,9	185,4	222,8	297,2	36	114,1	151,9	190,5	228,9	305,3	36	114,1	151,9	190,5	228,9	305,3			
14	47,8	63,8	80,3	96,5	129,1	38	119,9	160	200,4	240,8	321,3	38	119,9	160	200,4	240,8	321,3	40	126	167,9	210,6	252,8	377,5	40	126	167,9	210,6	252,8	377,5			
15	50,6	67,6	84,9	102,2	136,4	42	132,1	175,8	220,5	264,9	425,7	42	132,1	175,8	220,5	264,9	425,7	45	141	188	235,7	283	474,2	45	141	188	235,7	283	474,2			
16	53,6	71,4	89,7	108	144	48	150,1	199,9	250,7	301	538,7	48	150,1	199,9	250,7	301	538,7	51	160	212,1	265,7	319	627,4	51	160	212,1	265,7	319	627,4			
17	56,4	75,2	94,5	113,6	151,9	57	177,3	236,2	295,9	333,4	700	57	177,3	236,2	295,9	333,4	700	65	201,4	268,5	336,3	403,9	780,8	65	201,4	268,5	336,3	403,9	780,8			
18	59,2	79	99,3	119,4	159,5	76	234,7	313	391,7	470,4	934,2	76	234,7	313	391,7	470,4	934,2	85	261,9	349,3	437,2	524,8	85	261,9	349,3	437,2	524,8	85	261,9	349,3	437,2	524,8
19	62,2	82,8	104,2	125,2	167,4	85	261,9	349,3	437,2	524,8	95	292,1	389,7	487,7	585,5	95	292,1	389,7	487,7	585,5	114	349,8	466,4	583,5	700,6	114	349,8	466,4	583,5	700,6		
20	66,3	88,4	110,8	133,1	177,8	85	261,9	349,3	437,2	524,8	95	292,1	389,7	487,7	585,5	95	292,1	389,7	487,7	585,5	114	349,8	466,4	583,5	700,6	114	349,8	466,4	583,5	700,6		
21	69,1	92,2	115,8	139,2	185,7	85	261,9	349,3	437,2	524,8	95	292,1	389,7	487,7	585,5	95	292,1	389,7	487,7	585,5	114	349,8	466,4	583,5	700,6	114	349,8	466,4	583,5	700,6		
22	72,2	96,3	120,7	145,1	193,6	85	261,9	349,3	437,2	524,8	95	292,1	389,7	487,7	585,5	95	292,1	389,7	487,7	585,5	114	349,8	466,4	583,5	700,6	114	349,8	466,4	583,5	700,6		
23	75,2	100,1	125,8	150,9	201,4	85	261,9	349,3	437,2	524,8	95	292,1	389,7	487,7	585,5	95	292,1	389,7	487,7	585,5	114	349,8	466,4	583,5	700,6	114	349,8	466,4	583,5	700,6		
24	78,3	104,2	130,6	157	209,3	85	261,9	349,3	437,2	524,8	95	292,1	389,7	487,7	585,5	95	292,1	389,7	487,7	585,5	114	349,8	466,4	583,5	700,6	114	349,8	466,4	583,5	700,6		
25	81	108,2	135,7	162,8	217,4	85	261,9	349,3	437,2	524,8	95	292,1	389,7	487,7	585,5	95	292,1	389,7	487,7	585,5	114	349,8	466,4	583,5	700,6	114	349,8	466,4	583,5	700,6		
26	84,1	112	140,5	168,9	225,3	85	261,9	349,3	437,2	524,8	95	292,1	389,7	487,7	585,5	95	292,1	389,7	487,7	585,5	114	349,8	466,4	583,5	700,6	114	349,8	466,4	583,5	700,6		
27	86,9	115,8	145,6	174,8	233,2	85	261,9	349,3	437,2	524,8	95	292,1	389,7	487,7	585,5	95	292,1	389,7	487,7	585,5	114	349,8	466,4	583,5	700,6	114	349,8	466,4	583,5	700,6		
28	89,9	119,9	150,4	180,9	241,3	85	261,9	349,3	437,2	524,8	95	292,1	389,7	487,7	585,5	95	292,1	389,7	487,7	585,5	114	349,8	466,4	583,5	700,6	114	349,8	466,4	583,5	700,6		





## DÖKÜM KASNAKLAR

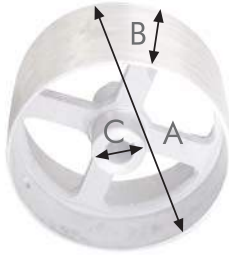

Sipariş verirken ;  
a) Çapı (A)  
b) Sırt genişliği  
c) Mil çapı  
d) Tek veya  
Çift parça.

TEK PARÇALI  
DÖKÜM KASNAK

100 X 100 +
120 X 120 +
150 X 150 +
175 X 175 +
250 X 200 +
300 X 200 +
350 X 200 +
400 X 200 +
450 X 200 +
500 X 200 +
500 X 250 +
600 X 300 +

İKİ PARÇALI  
DÖKÜM KASNAK

150 X 150 +
200 X 150 +
250 X 200 +
300 X 200 +
300 X 250 +
350 X 150 +
400 X 150 +
400 X 300 +
450 X 150 +
500 X 150 +
550 X 150 +
600 X 150 +
600 X 300 +
650 X 150 +
700 X 250 +
800 X 250 +
1000 X 250 +
1250 X 250 +

## SAC KASNAKLAR

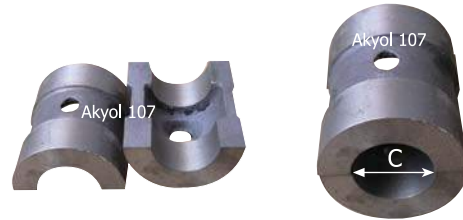

(C) Sac Kasnak Burcu

Ø 30 - Ø 35 - Ø 40  
Ø 45 - Ø 50 - Ø 55  
Ø 60

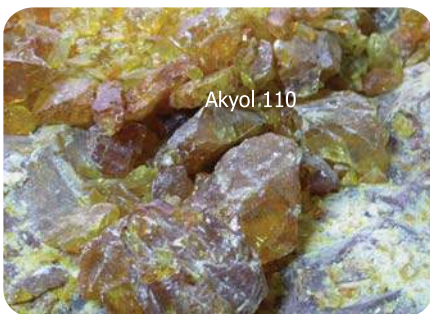
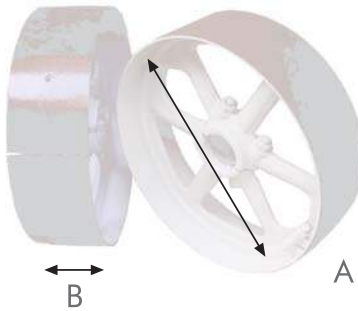

REÇİNE

A	B						
SAC KASNAK ÇAPI (mm)	100 mm.	120 mm.	150 mm.	160 mm.	170 mm.	180 mm.	200 mm.
200	+	+	+	+	+	+	+
250	+	+	+	+	+	+	+
300	+	+	+	+	+	+	+
350	+	+	+	+	+	+	+
400	+	+	+	+	+	+	+
450	+	+	+	+	+	+	+
500	+	+	+	+	+	+	+
550	+	+	+	+	+	+	+
600	+	+	+	+	+	+	+
650	+	+	+	+	+	+	+
700	+	+	+	+	+	+	+
800	+	+	+	+	+	+	+
1000	+	+	+	+	+	+	+

Daha geniş sac genişlikleri istediğiniz ölçüye göre imal edilebilir. Kolaylıkla sipariş verebilmek için a, b ve c ölçülerinin tarafımıza bildirilmesi gerekir.



## KONVEYÖR BANTLAR

Konveyör bantlar kord bezlerinden imal edilir. Kord bezlerinin kalitesi bantın kalitesini etkileyen en önemli unsurdur. Aşağıdaki tabloda standart ölçüler yer almaktadır. Seçtiğiniz ölçü ve vereceğiniz toplam metre ile imal edilir. Bantlar iki tarafı açık veya iki ucu birleştirilmiş (sonsuz) yapılabilir

GENİŞLİK mm.	3 KAT 6 mm.	3 KAT 8 mm.	4 KAT 8 mm.	4 KAT 10 mm.
300	+	+	+	+
350	+	+	+	+
400	+	+	+	+
450	+	+	+	+
500	+	+	+	+
550	+	+	+	+
600	+	+	+	+
650	+	+	+	+
700	+	+	+	+
750	+	+	+	+
800	+	+	+	+
850	+	+	+	+
900	+	+	+	+
1000	+	+	+	+



- Düz Bant
  - Tırtıllı (Noktalı) Siyah Bant
  - Testere Dişli Bant
  - Çavuş Bant çeşitleri vardır.
- Açık veya sonsuz yapılabilir.



ÇAVUŞ BANT



TESTERE DİŞLİ BANT

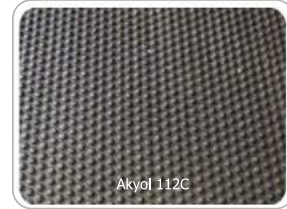

NOKTALI BANT



## T PROFİLLİ PVC BANT

Üzerindeki ürünün geri kaymaması için kullanılır.

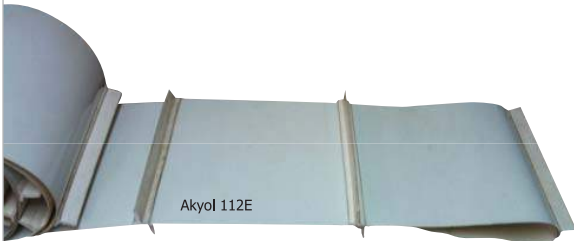

## ÖZEL PVC BANT





EP SERİSİ DAYANIKLI BANTLAR

(Polyester - Polyamid)  
Aşınmaya dayanıklı, ısıya dayanıklı,  
yağa dayanıklı bantlar imal edilebilir.

YAĞA, ISINMAYA VE  
AŞINMAYA DAYANIKLI  
BANTLAR

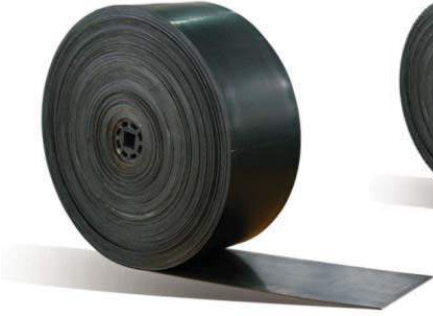

BEZ TİPİ	EP-70	EP-100	EP-125	EP-160	EP-200	EP-250	EP-315	EP-400	
BEZ AĞIRLIĞI (g/m <sup>2</sup> )	260	355	430	560	690	860	1050	1300	
BEZ KALINLIĞI (mm)	0,50	0,55	0,70	0,90	1,05	1,20	1,40	1,60	
%10 YÜKTE UZAMA (%)	2	2	2	2	2	2	2	2	
KRİMP (%)	2,5	3	3,5	3,5	3,5	3,5	3,5	3,5	
ÇÖZGÜ İPLERİ	İp Cinsi	Polyester	Polyester	Polyester	Polyester	Polyester	Polyester	Polyester	
	Kopma Yüğü (kg/cm)	85	125	165	210	250	310	400	480
	İp Kontrüksiyonu (dtex)	1100x1	1100x1	1100x2	1100x3	1100x4	1100x6	1100x6	1100x6
	Büküm (Tpm)	150	150	120	120	100	80	80	80
	Sıklık (Ad/dm)	140	195	120	110	100	87	110	141
	Kopma Uzaması (%)	18	19	20	20	20	20	20	20
ATKI İPLERİ	İp Cinsi	NY-66	NY-66	NY-66	NY-66	NY-66	NY-66	NY-66	NY-66
	Kopma Yüğü (kg/cm)	44	60	65	75	100	100	100	100
	İp Kontrüksiyonu (dtex)	940x1	940x1	940x2	940x3	940x4	940x4	940x4	940x4
	Büküm (Tpm)	160	160	120	120	100	100	100	100
	Sıklık (Ad/dm)	72	95	58	43	40	40	40	40
	Kopma Uzaması (%)	30	30	30	30	30	30	30	30

NİTRİL KAUÇUK

ÖZELLİKLERİ	BANT DEĞERLERİ	KARŞILAŞTIRMA NORMLAR	
		TS 547 O	TS 4464 O
KOPYA DAYANIMI (kg/cm <sup>2</sup> )	≥ 130	≥ 100	≥ 100
KOPMA UZAMASI (%)	≥ 300	≥ 300	≥ 300
ISINMA DEĞERİ (mm.)	≤ 225	≤ 300	≤ 300
SHORE SERTLİĞİ (A)	65±5	70±5	70±5

- 1) Nitril kauçuk esaslıdır. 2) Yağ ve grese dayanıklıdır ve bu tür ortamlarda çalışan konveyörlerde kullanılır  
3) Azami 90°C çalışma sıcaklığı. 4) Asitlere, alifatik ve aromatik hidrokarbonlara dayanıklıdır.  
5) TS 547, TS 4464 ve DIN 22101'e göre elektrostatik geçirgenliği vardır. (Direnc < 3 x 10<sup>8</sup> ohm)

Kullanıldığı Yerler: **Cam Fabrikaları** (Yağ emdirilmiş cam atıkları) **Gübre Fabrikaları** (Gübreler)



## BANT RAPTİYESİ



Raptiye Numarası	1"	1 1/4"	1 1/2"	2"	2 1/2"	3"
Kayışın kalınlığı	6 -11	9 -13	11 -17	16 -20	19 -25	23 -30
En ufak kasnak çapı	25-35 arası	35-45 arası	45-75 arası	75-105 arası	105-120 arası	120'den yukarı

## KAYIŞIN GENİŞLİĞİNE GÖRE TAKILACAK RAPTİYE MİKTARI

Kayışın Genişliği	1"	1 1/4"	1 1/2"	2"	2 1/2"	3"
300 mm.	10 adet	8 adet	8 adet	-	-	-
400 mm.	13 adet	10 adet	10 adet	9 adet	-	-
450 mm.	15 adet	12 adet	12 adet	10 adet	9 adet	-
500 mm.	16 adet	13 adet	13 adet	11 adet	10 adet	10 adet
600 mm.	20 adet	16 adet	16 adet	14 adet	13 adet	13 adet
650 mm.	22 adet	17 adet	17 adet	15 adet	14 adet	14 adet
700 mm.	23 adet	18 adet	18 adet	16 adet	15 adet	15 adet
750 mm.	25 adet	20 adet	20 adet	17 adet	16 adet	16 adet
900 mm.	30 adet	24 adet	24 adet	21 adet	19 adet	19 adet
1000 mm.	34 adet	27 adet	27 adet	23 adet	21 adet	21 adet

## MENTEŞELİ BANT RAPTİYELERİ

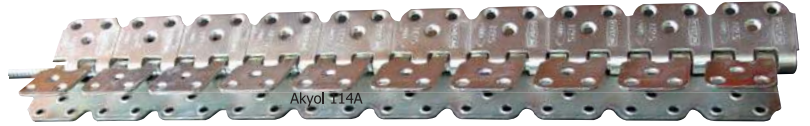

Raptiye Tipi	Gerilme Mukavemeti kN/m	Bant Kalınlığı mm.	Minimum Tambur Çapı mm.	Mafsalsal Çubuk Çapı mm.
MR01	17	1,5 - 3,2	50	2,0
MR02	28	3,2 - 5,5	70	3,6

## İTHAL BANT RAPTİYELERİ



U şeklindeki çiviler kortların arasından zarar vermeden delip geçerler. Bandı delip geçen çivi uçları bandın altında ek yerindeki gerilmeyi önleyecek şekilde çapraz olarak perçinlenirler.

Raptiye Tipi	Gerilme Mukavemeti kN/m	Bant Kalınlığı mm.	Minimum Tambur Çapı mm.	Mafsalsal Çubuk Çapı Naylon mm.	Çelik mm.
RS 62	17	1,5 - 3,2	50	2,0	2,0
RS 125	28	3,2 - 4,8	75	3,6	3,6
RS 187	35	4,8 - 6,4	100	5,2	4,7



## MENTEŞELİ RAPTİYE KULLANIM KILAVUZU

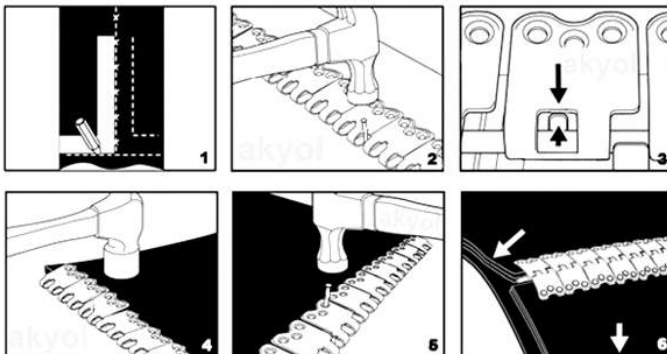

1. Cetvel yardımıyla bandı düzgünde kesiniz.
2. Raptiyeyi marka yazısı alta gelecek şekilde bir tahta plaka üstüne yerleştirin ve bir kaç çivi yardımıyla sağlamlaştırın.
3. Bandı raptiyenin içine yerleştirin ve bandın raptiyenin içindeki dayama dillerine dayandığından emin olun.
4. Bir çekiç yardımıyla üst plakaları ederek bandı sıkıştırın.
5. Civataların girecekleri yerleri deliniz ve çekiç yardımıyla deliği tam merkezleyerek civataları yerlerine takın. Boru anahtar yardımıyla alt tarafından somunları takip sıkıştırın.
6. Bu adımları diğer taraf için de uygulayın. Band uçlarını birleştirip verilmiş olan esnek metal kabloyu aralarından geçirin.



## KOVALI ELEVATÖR

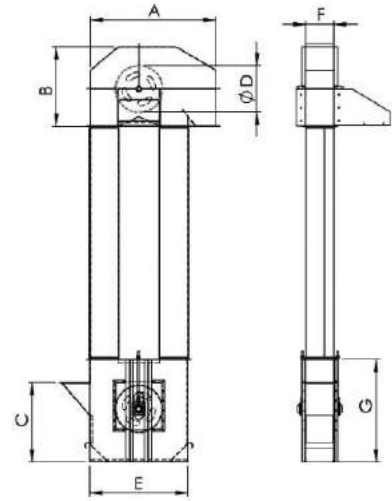
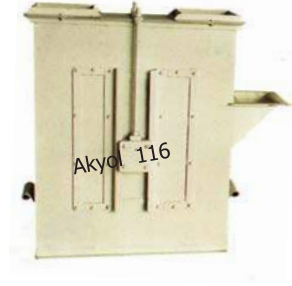
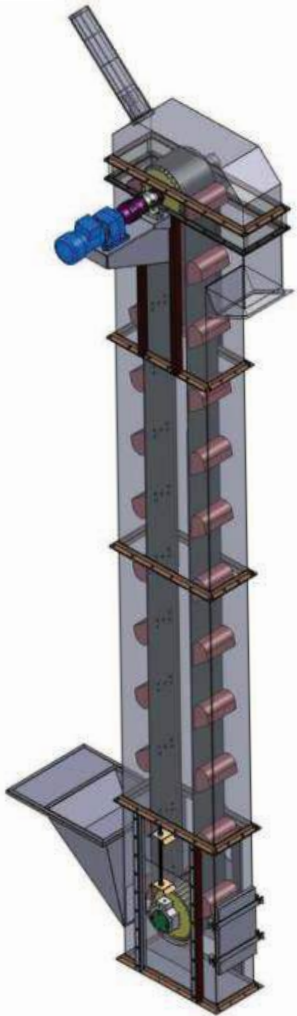

**Elevatör** : Dikey taşıma sistemidir. İstenilen kapasitede alt kattaki malzemeleri üst katlara çıkartmak için kullanılır. Elevatörler dik taşımada, farklı kapasitelerde kullanılmaktadır. Genellikle; kimya, gıda, hububat, bakliyat ve diğer partikül madde taşıma sistemlerinde kullanılmaktadır. Taşınacak ürünün özelliğine göre tasarlanmakta ve imal edilmekte olup, dış gövde metaldir. Sistem verilerine göre motor devri ve taşıyıcı kovalarının ebatları belirlenmektedir. Saatte 3 tondan 100 tona kadar değişen tonajlarda üretim yapılmaktadır.

Elevatör üst başlığı kolay sökülebilmesi için iki parçalı ve bütün bağlantıları civatalı yapılıdır. Üst başlık; kasnak, kasnak mili, rulman ve yatakları ile motor sehпасından meydana gelir. Ürün çıkışı üst başlık üzerindedir. Alt başlık: Kasnak, kasnak mili, rulman ve yatakları ile ürün girişi ve temizleme kapakları vardır. Elevatör alt başlığı kolay sökülebilmesi için iki parçalı ve bütün bağlantıları civatalı yapılıdır. Elevatör boruları 1.5 mm veya 2 mm sacdan imal edilir. Boru üzerinde söküp takılabilir kapak vardır kova değişimi için Elevatörlerin kapasite ve yüksekliğine göre redüktörlü motor seçimi yapılır. Üst başlıkta bulunan ayarlı motor sehпасı, redüktörlü motor'un elevatöre zincir kaplin ile bağlanmasını sağlar. İsteğe göre frenli frensiz redüktör tipleri kullanılır

MODEL	MOTOR		Kapasite / Capacity (t/s)			ÖLÇÜLER / DIMENSIONS (mm)						
	Kw	D/K - Rpm	Buğday	Un	Kepek	A	B	C	D	E	F	G
EL 16	0.55 - 1.1	100	6 - 8	4 - 6	2 - 3	780	580	475	300	600	160	720
EL 20	0.75 - 1.5	100	10 - 12	6 - 8	4 - 6	800	630	500	400	680	200	800
EL 22	1.5 - 4	100	14 - 16	10 - 12	6 - 8	1035	700	700	450	780	220	1000
EL 25	2.2 - 5.5	100	22 - 24	16 - 18	10 - 12	1240	800	800	450	900	250	1100
EL 30	3 - 7.5	100	38 - 40	30 - 32	18 - 20	1400	920	860	500	1030	300	1200
EL 40	7.5 - 15	100	75 - 80	50 - 55	30 - 35	1885	1225	1000	600	1450	400	1400





AKYOL 115

NAYLONLU KAYIŞLAR  
(BEYAZ)



AKYOL 115

Elevatörlerde ve transmisyonlarda  
kuru alanlarda kullanılır.  
Ölçüler için yandaki tabloya bakınız.

KAYIŞ TABLOSU

Kayış eni (mm)	KAT SAYISI		
	4	5	6
40	+	+	+
50	+	+	+
60	+	+	+
70	+	+	+
80	+	+	+
100	+	+	+
120	+	+	+
140	+	+	+
150	+	+	+
160	+	+	+
170	+	+	+
180	+	+	+
200	+	+	+
220	+	+	+
230	+	+	+
240	+	+	+
250	+	+	+
260	+	+	+
270	+	+	+
280	+	+	+
300	+	+	+
350	+	+	+
400	+	+	+
450	+	+	+
500	+	+	+
600	+	+	+
700	+	+	+
750	+	+	+
800	+	+	+
850	+	+	+
900	+	+	+



AKYOL 117

LASTİK KAYIŞLAR  
(SİYAH)



AKYOL 117

Elevatörlerde ve transmisyonlarda hem kuru  
hem yağ alanlarda kullanılır. Ölçüler için  
yandaki tabloya bakınız.



Akyol 118

KAYIŞ ZIMBASI  
No: 5 - 6 - 7 - 8 - 9 - 10



Akyol 120

YAĞLI SIRIM



KAYIŞ GİRDİRME APARATI

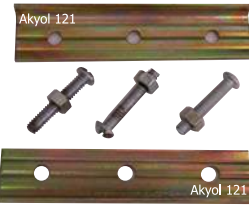

RAY RAPTİYE

80 mm  
100 mm  
120 mm  
150 mm  
180 mm  
200 mm  
250 mm  
300 mm



Akyol 119



SAC  
RAPTİYE

No: 15x300 mm No: 7 x800 mm  
No: 25x300 mm No: 35x600 mm  
No: 27x300 mm No: 35x800 mm  
No: 35x300 mm No: 45x600 mm  
No: 45x300 mm No: 45x800 mm



Akyol 122

No: 4  
No: 5  
No: 6 TEL RAPTİYE MAKİNASI



## M8 CİVATALAR



Takım olarak satılır.  
4 Parçadan oluşur.  
Civata, tırnak, pul, somun,



M8 x 30  
Civata Uzunluğu 3 cm.



M8 x 40  
Civata Uzunluğu 4 cm.



M8 x 50  
Civata Uzunluğu 5 cm.

## M8 CİVATA FİBER SOMUNLU



Takım olarak satılır.  
4 Parçadan oluşur.  
Civata, tırnak, pul, somun,



M8 x 30  
Civata Uzunluğu 3 cm.



M8 x 40  
Civata Uzunluğu 4 cm.



M8 x 50  
Civata Uzunluğu 5 cm.

## ÇELİKBAŞ M8 CİVATA FİBER SOMUNLU



Takım olarak satılır.  
3 Parçadan oluşur.  
Civata, pul, somun

Çelikbaşlı Fiber Somunlu



M8 x 40

## ÇELİKBAŞ M8 CİVATA NORMAL SOMUNLU



M8 x 30  
Civata Uzunluğu 3 cm.



M8 x 40  
Civata Uzunluğu 4 cm.

## 3/8 CİVATA



Takım olarak satılır.  
4 Parçadan oluşur.  
Civata, tırnak, pul, somun,



3/8 x 40  
Civata Uzunluğu 4 cm.



3/8 x 50  
Civata Uzunluğu 5 cm.

## 3/8 OVAL JAKSON CİVATA



Takım olarak satılır.  
4 Parçadan oluşur.  
Civata, tırnak, pul, somun,



3/8 x 40  
Civata Uzunluğu 4 cm.



3/8 x 50  
Civata Uzunluğu 5 cm.

## ÇELİKBAŞ M10 ve M12 CİVATA

Takım olarak satılır. 3 Parçadan oluşur.  
Civata, pul, somun



Çelikbaş M10  
Civata Uzunluğu 3 cm.  
Civata Uzunluğu 4 cm.  
Civata Uzunluğu 5 cm.



Çelikbaş M12  
Civata Uzunluğu 3 cm.  
Civata Uzunluğu 4 cm.  
Civata Uzunluğu 5 cm.  
Civata Uzunluğu 6 cm.



## 1/4 x 25 CİVATA



Küçük kovaların bağlantısında kullanılır. Takım olarak satılır.  
3 parçadan oluşur  
Civata, pul, somun  
Civatanın kendi üzerinde küçük 2 adet tırnak mevcuttur.

## EL YAPIMI KOVALAR



Ön yüzü ve arkalık kısmı çift kat olduğundan takriben 1,5 mm kalınlığa ulaşır. Hafif olduğu için elevatör daha rahat çalışır. Civatanın takıldığı sırt bölümü puntalı olduğundan sıkışma anında atar ve sadece o kovaya zarar verir. Elevatör zarar görmez. 300 ve 350 mm kovalarda mevcuttur.

Elinizdeki kovanın ölçülerini kolaylıkla tarafımıza bildirebilmeniz için yandaki harfleri kullanabilirsiniz

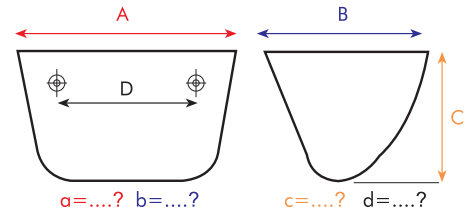

En A (mm)	B (mm)	C (mm)	Sac Kalınlığı (mm.)	D (mm)	En A (mm)	B (mm)	C (mm)	Sac Kalınlığı (mm.)	D (mm)
80	75	55	0,70 - 0,80	40	170	130	90	0,70	95
90	83	60	0,70	40	180	140	95	0,70	105
100	92	60	0,70	45	200	140	107	0,70	120
110	105	65	0,70	55	220	150	130	0,70	130
120	98	70	0,70	65	240	160	130	0,70	140
140	110	80	0,70	80	250	160	130	0,70	150
150	119	80	0,70	90	260	160	130	0,70	160
160	127	90	0,70	90	280	160	135	0,70	3 DELİKLİ



## PRESLİ KOVALAR

Presli elevatör kovaları diğer adıyla elevatör kepçeleri aşağıdan yukarıya ürün taşımak için kullanılır. Yekpare olarak yapılır. Civata delikleri farklı ölçülerde yapılabilir isteğe bağlı olarak paslanmaz ve dkp sacdan üretilebilir. 6114 kalite sıvımalık sacdan imal edilir. aşağıdaki ölçülerde imal olur ve bu ölçülerden stoklarımızda her zaman mevcuttur.

İMALAT

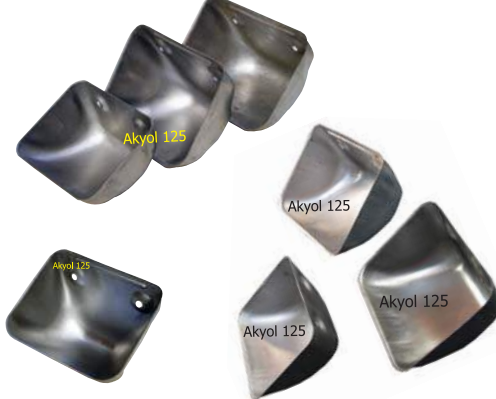
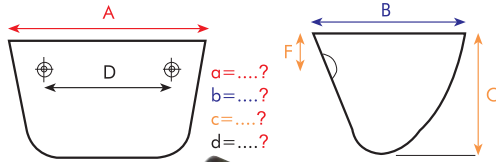

Elinizdeki kovanın ölçülerini kolaylıkla tarafımıza bildirebilmeniz için şekildedeki harfleri kullanabilirsiniz.

ELEVATÖR KOVASI İMALATI  
A TİPİ KOVA ÖLÇÜ TABLOSU

A (mm)	B (mm)	C (mm)	Sac Kalınlığı (mm)	D (mm)	Hacim (g.)
140	125	80	1	70	550
160	146	84	1.2	80	780
180	146	98	1.2	90	940
190	154	92	1.2	90	1100
200	168	95	1.5	100	1250
220	175	120	1.5	110	1900
280	217	150	1.5	3 DELİK 90 mm	4200
320	223	165	1.5	3 DELİK 100 mm	4800

ELEVATÖR KOVASI İMALATI  
C TİPİ KOVA ÖLÇÜ TABLOSU

A (mm)	B (mm)	C (mm)	Sac Kalınlığı (mm)	D (mm)	F (mm)	Hacim (g.)
90	89	86	1	46	21	250
100	95	95	1	57	23	325
120	105	107	1	67	31	510
140	120	118	1	85	34	750
160	128	126	1.5	101	34	1035
180	138	130	1.5	110	40	1240
200	148	144	1.5	130	41	1550
225	156	154	1.5	140	41	2315
250	156	160	1.5	154	41	2590
280	169	142	1.5	190	37	2770
300	170	165	1.5	205	50	3680

ELEVATÖR KOVASI İMALATI  
B TİPİ KOVA ÖLÇÜ TABLOSU

A (mm)	B (mm)	C (mm)	Sac Kalınlığı (mm)	D (mm)	Hacim (g.)
90	80	45	1	40	132
100	90	55	1	50	218
120	105	65	1	60	344
140	120	75	1	70	522
160	137	85	1.2	80	698
180	147	96	1.2	90	906
200	159	107	1.5	100	1432
220	170	118	1.5	110	1860
240	175	130	1.5	120	2250
280	213	170	1.5	3 DELİK 90 mm	3650
320	220	150	1.5	3 DELİK 100 mm	4470

ELEVATÖR KOVASI İMALATI  
D TİPİ KOVA ÖLÇÜ TABLOSU

A (mm)	B (mm)	C (mm)	Sac Kalınlığı (mm)	D (mm)	Hacim (g.)
80	85	55	1	36	190
100	95	60	1	55	310
120	110	70	1	63	405
140	124	80	1-1.5	83	590
160	132	80	1-1.5	84	900
180	145	85	1.5	102	950
200	140	85	1.5	123	1200
220	140	90	1.5	128	1380
220Y	167	105	1.2	125	1850
250	152	95	1.5	155	1780
280	182	110	1.5	-	2000

## PLASTİK KOVALAR

Plastik kovaların çok model ve kalıp ölçüleri olduğu için detayları [www.akyol.net](http://www.akyol.net) web sitemizde inceleyebilirsiniz.

İMALAT

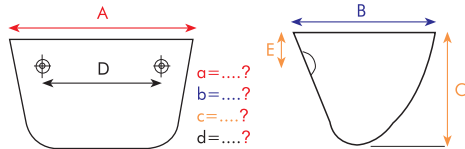
LOYKA PLASTİK ELEVATÖR  
KOVASI TEKNİK ÖLÇÜLERİ

A (mm)	B (mm)	C (mm)	Kova Ağırlığı (gr)	D (mm)	E (mm)	Hacim (g.)
100	95	65	73	50	25	225
120	115	74	93	60	25	400
140	125	93	152	70	30	740
160	135	80	171	80	30	915
180	140	95	216	90	30	1200
200	155	100	242	100	30	1516
220	165	110	361	120	40	2183
240	190	115	373	115	40	2860
260	190	120	402	80X2	45	3100
280	210	150	638	90X2	50	4330
300	215	155	685	90X2	57	4850
320	225	160	763	100X2	55	5500

B TİPİ PLASTİK  
KOVA ÖLÇÜ TABLOSU

TİP	A (mm)	B (mm)	C (mm)	D (mm)	E (mm)
90	97	95	70	45	20
100	107	95	75	50	22
120	129	105	90	60	30
140	148	124	95	70	32
160	172	145	110	90	34
180	190	145	110	110	39
200	208	147	120	130	42
220	235	165	125	70/3 DELİK	40
240	255	180	140	80/3 DELİK	40
280	280	225	178	100/3 DELİK	50

C TİPİ PLASTİK  
KOVA ÖLÇÜ TABLOSU

TİP	A (mm)	B (mm)	C (mm)	D (mm)	Kova Ağırlığı (gr)
90	90	85	63	39	74
100	100	95	71	49	104
120	120	115	76	60	140
140	140	125	81	70	174
160	160	135	95	79	276
180	180	145	105	90	314
200	200	155	115	100	384
220	220	165	124	110	550
240	240	180	134	119	640
260	260	210	134	159	720
280	280	215	158	179	1050
300	300	225	158	179	1090
320	320	225	168	198	1320
340	340	230	172	215	1350

## KAYNAKLI KOVALAR

İMALAT

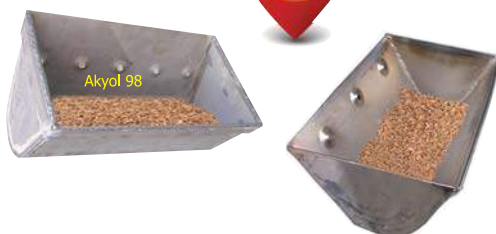

Kaynaklı kovalar 1,5 mm ile 10 mm arası kalınlıklarda imal edilebilir. Diğer kovalara göre çok daha dayanıklı ve sağlam olduğu için tercih edilir. Kum, Kömür, Taş, Hurda, Hammade taşımak için çok idealdir. Yollanan numuneye göre yapılabilir veya yandaki çizimde istenen ölçülerle yapılabilir.

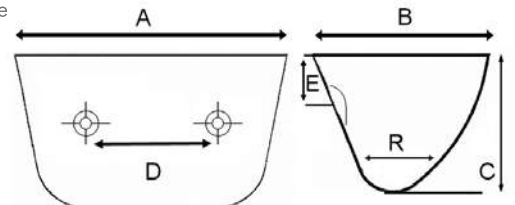

A = ? B = ? C = ?  
D = ? E = ? R = ?



Z ELEVATÖR YEDEK PARÇALARI



300 mm çubuklu  
Ürün kodu: 010



350 mm Ara Bölmeli  
Ürün kodu: 020



320 mm devirmeli sabit dişli  
Ürün kodu: 030



500 mm Ara Bölmeli  
Ürün kodu: 040



500 mm Ara Bölmeli 6 kg.lık  
Ürün kodu: 050



700 mm devirmeli dişli  
Ürün kodu: 060



3'' Plastik Makaralı taşıma zinciri



3'' Metal Makaralı taşıma zinciri



4'' Metal Makaralı taşıma zinciri



Pimli Z Elevatör Zinciri



Çubuklu kova  
içten boydan boya millidir.

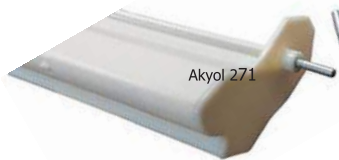

Vidalı kova iki kenarından  
takıp çıkarılan vidaları mevcuttur.  
Boydan boya çubuğu yoktur



3'' Z elevatör Zincir Dişlisi  
Ø 215 8 diş (küçük olan üstteki dişli)  
4'' Z elevatör Zincir Dişlisi  
Ø 280 8 diş (büyük olan alttaki dişli)

ZİNCİRLİ KONVEYÖR

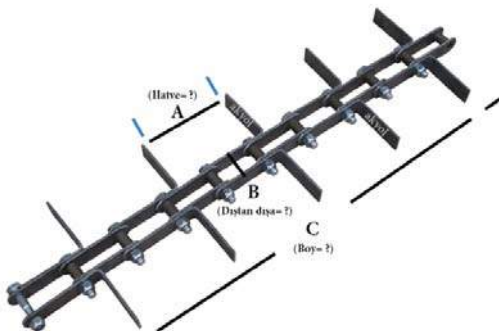

Zincirli  
Konveyör



Özel ölçü zincir konveyör siparişi verebilmeniz için, yanda görmüş olduğunuz görselde; A, B, C harfleri ile işaretlenmiş bölgelerdeki ölçüleri belirtmeniz gerekmektedir.

Zincirli konveyörler hububatın yatay veya açılı olarak ekonomik ve hasarsız taşınmasını sağlar. Konveyörlerin zincirleri zor çalışma şartlarına uyum sağlayabilmesi için özel olarak sertleştirilmiştir. Hububat kazıyıcı plastik kanatlar konveyör kasasının yüzeyiyle zincirler arasındaki sürtünmeyi en aza indirir ve civatalı sistemle birleştirilerek konveyör zincirleri üzerine monte edilir.



İsviçre'nin Dünyaca ünlü fabrikası SEFAR tarafından üretilen naylon elekler uzaktan sinek teli görünümünde olup çok yüksek örgü kaliteleri, iplik kalitesi, göz aralıklarını kolay kolay bozmamaları, yüksek esneme kabiliyeti ile eleme ve serigrafi sektörlerinin vazgeçilmezi olmaktadır. XXX tiplerde göz aralıklarını gözle görmek oldukça güçtür. XXX tiplerde numara büyüdükçe göz aralığı kapalı olur numara küçüldükçe göz aralığı büyür. GG tiplerde ise tam tersi numara büyüdükçe göz aralığı genişler numara küçüldükçe göz aralığı büyür. Aşağıdaki tabloda iplik aralığı mikron yazan haneyi 1000 rakamına bölerek mm cinsinden göz aralığını hesaplayabilirsiniz. Aşağıdaki tablodaki eleklerin eni 115 cm olup sürekli stoklarımızda olan ürünlerdir. Ayrıca 132 eninde olanları da stoklarımızda mevcuttur.

## SEFAR

İsviçreden  
ithal

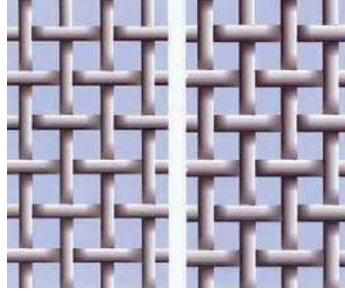
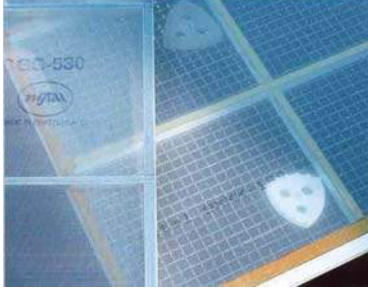

**BOL STOK  
CAZİP FİYATLARA**



FABRİKA NUMARASI	İPLİK ARALIĞI Mikron	İPLİK ÇAPI		AĞ SAYISI ÇÖZGÜ 1 cm.deki çözgü sayısı	ATKI c/inch	AÇIK ALAN %
		ÇÖZGÜ [µm]	ATKI [µm]			
3 XXX	300	140	140	21,7	55,1	45
4 XXX	280	140	140	23,8	60,5	45
5 XXX	250	120	120	26,5	67,3	46
6 XXX	212	120	120	30,0	76,2	40
7 XXX	200	120	120	30,0	76,2	39
8 XXX	180	100	100	36,0	91,4	39
8,5 XXX	160	100	100	37,5	95,3	37
9 XXX	150	90	90	41,0	104,1	38
9,5 XXX	140	90	90	44,0	111,8	37
10 XXX	132	80	80	45,0	114,3	40
10,5 XXX	125	80	80	48,8	124,0	37
11 XXX	118	80	80	49,0	124,5	34
12 XXX	112	70	70	55,0	140,0	38
13 XXX	100	70	70	57,0	144,8	32
14 XXX	95	70	70	60,6	153,9	33
14,5 XXX	90	60	60	67,0	170,2	36
17 XXX	80	60	60	68,0	172,7	35
12GG	1800	500	500	4,4	11,2	61
14GG	1600	450	450	5,0	12,7	60
15GG	1400	450	400	5,4	13,7	59
16GG	1320	400	400	5,8	14,7	59
17GG	1250	400	350	6,1	15,5	58
18GG	1180	350	350	6,5	16,5	59
19GG	1120	350	350	6,7	17,0	58
20GG	1000	320	320	7,5	19,1	57
22GG	950	300	300	8,0	20,3	57
23GG	900	300	300	8,3	21,1	56
24GG	850	300	300	8,7	22,1	53
26GG	800	280	280	9,4	23,9	53
27GG	750	280	280	9,7	24,6	52
28GG	710	260	260	10,5	26,7	53
30GG	670	260	260	10,8	27,4	53
31GG	630	240	240	11,5	29,2	53
32GG	600	240	240	11,9	30,2	51
34GG	560	240	240	12,3	31,2	49
36GG	530	220	220	13,3	33,8	50
38GG	500	220	220	13,7	34,8	47
40GG	475	200	200	15,0	38,1	48
42GG	450	200	200	15,4	39,1	48
44GG	425	200	200	16,0	40,6	46
45GG	400	180	180	16,8	42,7	47
47GG	375	180	180	17,5	44,5	47
50GG	355	160	160	19,4	49,3	48
52GG	335	160	160	20,2	51,3	46
54GG	315	160	160	21,0	53,3	44
58GG	300	140	140	21,7	55,1	45
60GG	280	140	140	23,8	60,5	45
62GG	275	140	140	24,1	61,2	44
64GG	265	140	140	25,0	63,5	37
66GG	250	120	120	26,5	67,3	46
68GG	243	120	120	28,0	71,1	44
70GG	236	120	120	28,0	71,1	44
72GG	224	120	120	29,0	73,7	42
74GG	212	120	120	30,0	76,2	40



**ELEK ÇUBUKLARI**

Ø 12 mm Boy 2 m. Ø 16 mm Boy 2 m.  
Ø 12 mm Boy 2,5 m. Ø 16 mm Boy 2,5 m.  
Ø 12 mm Boy 3 m. Ø 16 mm Boy 3 m.  
Ø 12 mm Boy 3,5 m.



**RAPİD ZIMBA  
MAKİNASI**



**HAVALI ZIMBA  
TABANCASI**



**ZIMBA MAKİNASI  
TELİ**



**ELEK KRIKOSU**

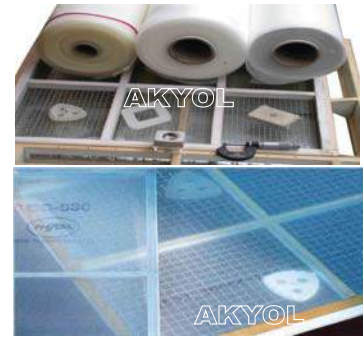

İsviçre (SEFAR) Naylon Elekler  
(300-100 Mikron) XXX  
(1800-212 Mikron) GG

**(ELEK) KEÇE ŞERİTİ**



Akyol 136



Akyol 136

5 MM. 20 MM.  
6 MM. 25 MM.  
10 MM. 30 MM.  
13 MM. 40 MM.  
15 MM. 100 MM.  
16 MM.

**ELEK ALT TORBASI**

**ELEK ÜST TORBASI**

**KEÇE**



Akyol 137



Akyol 138

Ø 12 Cm Boy 30 Cm

Ø 20 Cm Boy 35 Cm

Muhteviyatı : % 100 polyester  
Gramaj : 400 gr. + %5  
Kalınlık : 1,6 mm - 1,8 mm<sup>2</sup>  
Hava Geçirgenlik : 14000 lt/dm.  
Çalışma sıcaklığı : 150 C°  
Parlak yüzey tozların tutulmasını sağlar.

**KEÇE**

**ELEK ALT TORBASI**

**ELEK ÜST TORBASI**



Akyol 139

Ø 12 Cm Boy 30 Cm



Akyol 140

Ø 20 Cm Boy 35 Cm

**Diğer Ölçüler;**

Ø 12 Cm Boy 20 Cm  
Ø 12 Cm Boy 25 Cm  
Ø 12 Cm Boy 35 Cm  
Ø 12 Cm Boy 40 Cm

**Diğer Ölçüler;**

Ø 20 Cm Boy 40 Cm  
Ø 20 Cm Boy 45 Cm  
Ø 20 Cm Boy 50 Cm  
Ø 20 Cm Boy 55 Cm



Akyol 141

**PAMUK TAPETEN**



**PLASTİK KABARALI  
DİKDÖRGEN TAPETEN**



**METAL KABARALI  
DİKDÖRGEN TAPETEN**



Akyol 142

**DİP SIYIRICI**



Akyol 143

**FIRÇALI TAPETEN**  
Gıda tüzüğüne uygun aşınmaya karşı dayanıklı malzemeden imal.



**İMALAT**



Akyol 144

**DAMLA TAPETEN**



**BÜYÜK TİP DAMLA  
TAPETEN KOD: 34100**



**Y DAMLA  
TAPETEN**



**Y FIRÇALI  
TAPETEN**



**BÜYÜK TİP FIRÇALI  
TAPETEN KOD: 32050**



## MEKANİK VİTAMİN MAKİNASI



Un imalatında kaliteyi artırmak ve elde edilen ürün kalitesindeki dalgalanmayı önlemek ( standart bir un elde etmek ) için una sabit ve istenilen miktarda katkı maddesi ilavesi için kullanılır.

- \* 0,25 Kw - 40 d/dk redüktörlü motor ile dakikada 2 gram ile 60 gram arasında katkı maddesi verir.
- \* Makinanın gövdesi , taşıyıcı bölümü ve kullanılan vidalarına kadar tüm ekipmanları nikelaj kaplama özelliğine sahiptir.
- \* Makina un fabrikalarında un helezonunun üzerine monte edilir.

Ürünlerde 0,25 Kw Yılmaz Redüktör kullanılır. Sağlam, dayanıklı ve uzun ömürlüdür.

- \* Hazne üzerindeki camlı bölümden materyalin hangi seviyede olduğu tespit edilebilmektedir.
- \* Parçalayıcı , karıştırıcı ve sıyrıcı palet çalışma esnasında sürekli olarak katkı maddesini istikrarlı bir şekilde aynı devirde akmasını sağlar.
- \* Makinanın boş ağırlığı 50 Kg'dir.
- \* Makina insan sağlığı ve çevreye karşı zarar vermeyecek şekilde dizayn edilmiştir.

## ELEKTRONİK HIZ KONTROLLÜ VİTAMİN MAKİNASI



Un imalatında kaliteyi artırmak ve elde edilen ürün kalitesindeki dalgalanmayı önlemek ( standart bir un elde etmek ) için una sabit ve istenilen miktarda katkı maddesi ilavesi için kullanılır.

- \* Dakikada 2 gramdan 85 grama kadar katkı maddesi verir.
- \* Hız kontrol cihazı Moeller markadır.
- \* Hız kontrol cihazı kabloları çalışır vaziyette tanzim edilmiştir. Sadece duvar veya panoya arkasındaki deliklerle kullanıcı tarafından monte edilecektir.
- \* Makinanın gövdesi , taşıyıcı bölümü ve kullanılan vidalarına kadar tüm ekipmanları nikelaj kaplama özelliğine sahiptir.

- \* Makina un fabrikalarında un helezonunun üzerine monte edilir.
- \* Hazne üzerindeki camlı bölümden materyalin hangi seviyede olduğu tespit edilebilmektedir.
- \* Parçalayıcı , karıştırıcı ve sıyrıcı palet çalışma esnasında sürekli olarak katkı maddesini istikrarlı bir şekilde aynı devirde akmasını sağlar.
- \* Makinanın boş ağırlığı 51 Kg'dir.
- \* Makina insan sağlığı ve çevreye karşı zarar vermeyecek şekilde dizayn edilmiştir.

## ELEKTRONİK HIZ KONTROLLÜ BÜYÜK TİP YÜKSEK KAP. VİTAMİN



KOD : VM-GN  
Kapasite : 30 KG

## Kullanım Yeri

Un fabrikaları - Deterjan fabrikaları - Madeni toz karışımlarının yapıldığı fabrikalar - Granül veya toz boya karışımı yapan fabrikalar

- Makina üzerine (alt şaseye) bağlı olan redüktör ile hareket sağlanır.
- Hız kontrol cihazı ile redüktör'e bağlı olan elektrik motorunun frekansı değiştirilerek çalışma hızı ayarlanır.
- Taşıyıcı helezon vida ve üst bölümde bulunan karıştırıcı palet (dişli zincir sistemi ile) elektrik motorunun bağlı olduğu redüktörden hareket alır.
- İşletme maliyeti düşük ve montajı kolaydır.
- Hız ayarı, hız kontrol cihazının altında bulunan bir düğme (Potansiyelmetre) ile kolayca yapılabilir.
- 1 dakikada, 1.13 cm<sup>3</sup> ile 878.1 cm<sup>3</sup> arasında granül / toz materyalin dozajlaması yapılabilmektedir. Bu değerler İnce İrmik için geçerlidir.
- Motor arkasında ve pano üzerinde harici fan bulunmaktadır.
- Yeni geliştirilen 6 farklı diş profiline sahip W10 serisi taşıyıcı helezon vidaları mevcuttur.
- Bu ürün CE standartlarını karşılamaktadır.
- Bu ürün; iki yıl mekanik ve redüktör, bir yıl da elektronik garantisine sahiptir.

Aynı ürünün VN-GNP olan modeli tamamen paslanmaz malzemeden imal edilir.

## ELEKTRONİK HIZ KONTROLLÜ VİTAMİN KATKI MAKİNASI



KOD : VM-DR  
Kapasite : 15 KG

## Kullanım Yeri

Un fabrikaları - Deterjan fabrikaları - Madeni toz karışımlarının yapıldığı fabrikalar - Granül veya toz boya karışımı yapan fabrikalar

- Makina üzerine (alt şaseye) bağlı olan redüktör ile hareket sağlanır.
- Hız kontrol cihazı ile redüktör'e bağlı olan elektrik motorunun frekansı değiştirilerek çalışma hızı ayarlanır.
- Taşıyıcı helezon vida ve üst bölümde bulunan karıştırıcı palet (dişli zincir sistemi ile) elektrik motorunun bağlı olduğu redüktörden hareket alır.
- İşletme maliyeti düşük ve montajı kolaydır.
- Hız ayarı, hız kontrol cihazının altında bulunan bir düğme (Potansiyelmetre) ile kolayca yapılabilir.
- 1 dakikada, 1.13 cm<sup>3</sup> ile 878.1 cm<sup>3</sup> arasında granül / toz materyalin dozajlaması yapılabilmektedir. Bu değerler İnce İrmik için geçerlidir.
- Motor arkasında ve pano üzerinde harici fan bulunmaktadır.
- Yeni geliştirilen 6 farklı diş profiline sahip W10 serisi taşıyıcı helezon vidaları mevcuttur.
- Bu ürün CE standartlarını karşılamaktadır.
- Bu ürün; iki yıl mekanik ve redüktör, bir yıl da elektronik garantisine sahiptir.

Aynı ürünün VN-GNP olan modeli tamamen paslanmaz malzemeden imal edilir.



### HAVA KİLİDİ



Siklon takılmış hava kilidi görünümü  
Hava kilidi, pnömatik sistemlerde silo, siklon, mikser gibi yerlerden malzemenin alındığı ve boşaltıldığı bölgeler arasındaki hava akışını engelleyerek ürünün rahat akmasını sağlayan bir hava kesicidir. Makinanın alt ve üst kısımları açıktır, içinde döner merdaneler vardır. Merdanelerin ölçüsü hava kilidinin kaçlık olduğunu belirler. Havayı kademeli olarak kestiği için ürün rahat akar. Döküm gövdeden oluşur. Düşük devirde redüktörlü motor yardımıyla çalışır. Redüktörlü motor ihtiyaca ve kullanıma göre değişik olur ve ayrı satılır.



### HANGİ ÜRÜNLER TAŞINIR

Buğday, un, arpa, yulaf, çavdar, kepek, dane yem, tohum, mısır, nohut, fasulye, kırmızı mercimek, yeşil mercimek, bakla, bezelye, bürülce, soya, susam, pirinç, çeltik, pirinç unu, kuruyemiş, fındık, fıstık, çekirdek, leblebi, ayçekirdeği, Antep fıstığı, kabak çekirdeği, pamuk tohumu, ayçiçeği tohumu, tahıl, hububat ürünlerinin tohumları, kahve, şeker, baharat, tuz, çimento, kalsit, kömür, kömür tozu, cam tozu, mermer tozu, plastik, polietilen, granül gibi malzemeleri taşımada kullanılır.

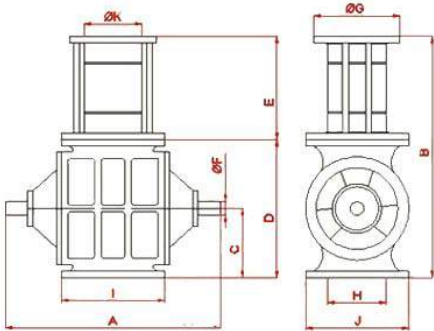

### MODELLERİMİZ

- Tip 170 - 2.5 m<sup>3</sup> saat (Yanları açık model)
- Tip 190 - 3.26 m<sup>3</sup> saat (Yanları kapalı model)
- Tip 220 - 5.52 m<sup>3</sup> saat (Yanları kapalı model)
- Tip 240 - 8.64 m<sup>3</sup> saat (Yanları kapalı model)
- Tip 270 - 12.00 m<sup>3</sup> saat (Yanları kapalı model)
- Tip 300 - 20 ton saat (Yanları kapalı model)

### DEBİMETRELİ TAV CİHAZI

Un fabrikalarında tav için su vermede kullanılır. Yarı mekanik olarak çalışır.



### ELEKTRİK MOTORLARI

750 d/d 0,09 kw ile 400 kw  
1000 d/d arasında değişen  
1500 d/d çeşitli kw'larda.  
3000 d/d

Motorlar yüksek verimlidir.



### PAÇAL MAKİNASI

Farklı özellikteki tahılın veya buğdayın karışımını sağlar. İstenilen karışım oranının ayarı sürgüler vasıtasıyla üzerindeki tabloya göre yapılır. Redüktörlü motor yardımıyla çalışır.



### VİBRO MAL YEDİRİCİ (TAKATUKA)

Arta kalan malzemeyi yeniden sisteme katmak için kullanılır. Hunisi doldurulur, ayarlı vibro motoru sayesinde içindeki ürünü yavaş yavaş bağlanan yere döker.



### BUĞDAY TAV MAKİNASI

Buğdaya belli oranda nem kazandırarak istenilen kıvama getirmek için kullanılır. Elektrik bağlantısı yoktur, buğdayın akışıyla çalışır. Otomatik bir şamandıra havuzun içindeki su seviyesini kontrol eder ve düzenler.







B ve C TİPİ KAYIŞLAR



Ağır işletme şartlarında yüksek güç gerektiren sistemlerde kullanılır. Uzama yapmaz.  
**KULLANIM ALANLARI** : Un fabrikaları, tekstil, ağaç, metal ve ambalaj sanayi, pompalar, fanlar, jeneratörler. vs.  
B tipi kayışlar, kayışın sadece bir yüzeyinin C tipi kayışlar ise kayışın her iki yüzeyinin çalışacağı transmisyonlarda kullanılır.  
(Sürtünme katsayısı: Deri yüzey 0,4 bez yüzey 0,2)

SAĞLAM, DAYANIKLI  
ÇOK GÜÇLÜ



VALS KAYIŞI

DÜZ VEYA V KANALLI  
KASNAK

İstenilen ölçüye göre yapılabilir.

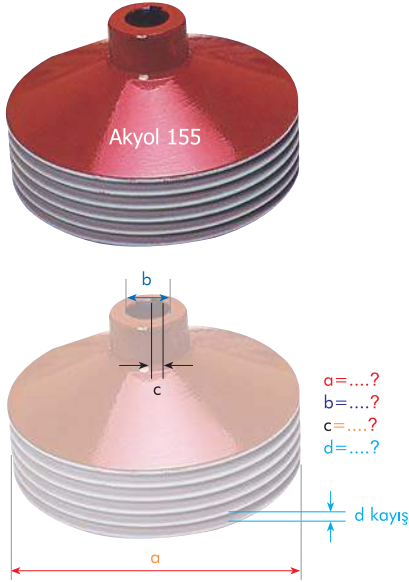

LİSO VE KIRMA DİŞLİLERİ

Sipariş verebilmek için ;  
a) Merkez Ölçüsü  
b) Mil çapı  
c) Kama genişliği  
d) Kama derinliği  
e) Kırma mı? Liso mu?

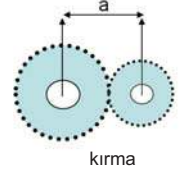
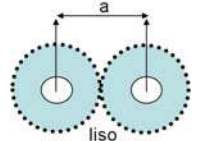
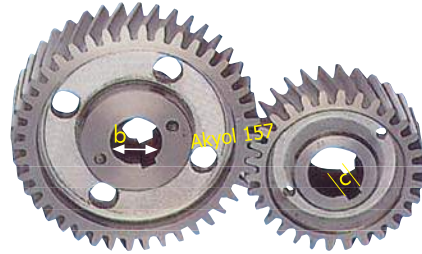
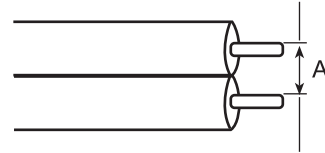

VALS TOPU RULMAN SÖKME APARATI



VALS AYAR SAATI



VALS KEÇESİ



VALS KÖRÜĞÜ



VALS TOP ÖLÇÜLERİ  
(Ø 250 mm)  
800 mm.  
1000 mm.  
1250 mm.



HAVALI ZIMBA TABANCASI



ZIMBA TELLERİ



RAPİD ZIMBA MAKİNASI



KUBUR TOKASI



TAV MAKİNASI KOVASI



ERKEK KELEBEK



ALÜMİNYUM KÜREK



DÖKÜM DİRSEK



ALÜMİNYUM KLAPE



BAĞLAMA İPİ



SİKLON HAVA AYAR KLAPESİ





NAYLON FİLTRE TORBALARI



AKYOL 198

Filtre torbaları hava toz karışımını tozdan arındırarak, tozun tutulup temiz havanın dışarı atılmasını sağlar.

Ayrıca yandaki ölçülerde istenirse Keçe filtre torbaları da yapılabilir. Keçe filtre özellikleri aşağıdaki jet filtre torbalarının özellikleriyle aynıdır.



Boru Çapı



Filtre En Ölçüsü



Kelepçe Ölçüleri

Boru Çapı	Filtre En Ölçüsü	Kelepçe Ölçüleri
10 cm.....	16 cm.....	92-110 mm
12 cm.....	20 cm.....	115-135 mm
14 cm.....	22 cm.....	130-146 mm
15 cm.....	24 cm.....	146-164 mm
16 cm.....	26 cm.....	150-170 mm
20 cm.....	32 cm.....	2x 92-110 mm
22 cm.....	35 cm.....	2x 105-121 mm
25 cm.....	40 cm.....	2x 115-135 mm
28 cm.....	45 cm.....	2x 130-146 mm
30 cm.....	48 cm.....	2x 146-164 mm

KEÇE JET FİLTRE TORBALARI



AKYOL 200



Ø 11.5 cm.  
Boy : 1800 - 2400 MM

KEÇE

Muhteviyatı : % 100 polyester  
Gramaj : 400 gr./m<sup>2</sup> - ± %5  
Kalınlık : 1,6 mm - 1,8 mm  
Hava Geçirgenlik : 14000 lt/dm.2  
Çalışma sıcaklığı : 150 C°  
Parlak yüzey tozların tutulmasını sağlar.

İstenilen ebat ve özel ölçülerde torbalar imal edilebilir.

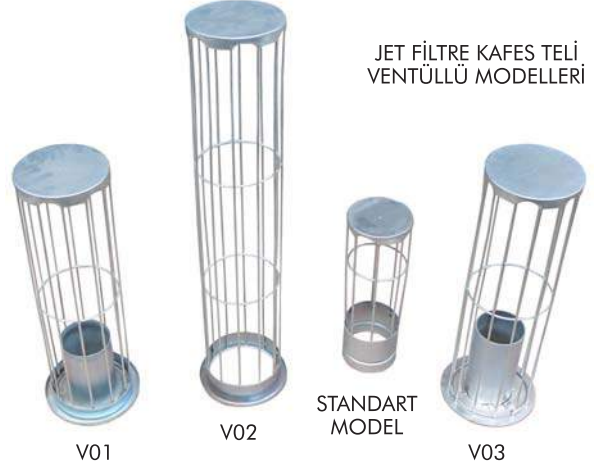

JET FİLTRE KAFES TELİ  
VENTÜLLÜ MODELLERİ

V01

V02

STANDART  
MODEL

V03



BLOWER

Blower kısaca sisteme kuvvetli hava üfleyen pompa dersek doğru bir şekilde ifade etmiş oluruz. Uzun anlatımla ise paralel iki mil üzerinde lob olarak bilinen rotorların dönmesiyle havanın emilmesi ve emilen havanın yüksek basınçla üflenmesi görevini yapar. Endüstrinin çeşitli dallarında değişik birçok uygulamada kullanılır. Blowerlerin temel özelliği; farklı basınçlarda sabit debide gaz akışı sağlar, verimi yüksektir. Diğer bir özelliği ise sıkıştırmanın bulunduğu alanlarda yağlı bir madde olmadıgından gazı kirletmemesidir.



PNOMATİK FİLTRE  
TEMİZLEME ÇEKİCİ

Supersonik filtre ve rotoflow'larda biriken toz ve parçacıkların emizlenmesine ve akışkanlığının sağlanmasına yardımcı olur.

JET FİLTRE



AKYOL 201



JET FİLTRE PATLAÇ  
VALFLİ BEYNİ



ELEKTRONİK  
BEYNİ



SÜPERSONİK  
FİLTRE BEYNİ



HİDROFOB  
Su tutmaz, neme  
dayanıklı filtre torbası

YEDEK PARÇALARI



SİLİKON FİLTRE  
DİYAFRAM LASTİĞİ



KAUÇUK FİLTRE  
DİYAFRAM LASTİĞİ



BÜYÜK SAÇLI  
FİLTRE DİYAFRAM LASTİĞİ



FİLTRE DİYAFRAM  
KAPAĞI ALÜMİNYUM



FİLTRE DİYAFRAM  
KAPAĞI ALÜMİNYUM

**DEĞİRMEN TAŞI**  
(FINDIK KIRMA TAŞI)

Un, Bulgur, Fındık, Biber, Yem,  
Tuz ve Baharat Değirmen Taşları  
Avrupa Standartlarında,  
her ebat ve çapta üretilmektedir.

Ülkemizde kullanılan taş çeşitleri çok  
farklı olduğundan değirmenin markasının  
belirtilmesi gerekir. Marka bilinmiyorsa  
taşın çapı ile sabit ve döner taşların ayrı  
ayrı civata şablonları karton üzerine çıkartılarak  
tarafımıza bildirilmesi gereklidir.

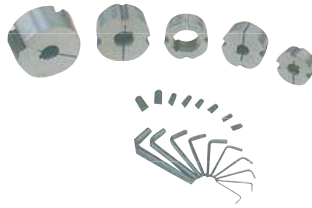
**SIKMALI BURÇLU V KASNAĞI**

- \* Kama yeri açma derdi yok.
- \* Balansı alınmış, montaja hazır.
- \* Kolay montaj ve demontaj.
- \* Mil üzerinde istenen pozisyonda sıkılabilir.



AKYOL 190

**BENEKLİ LASTİK BANT**

- 50 mm
- 80 mm
- 100 mm

Merdanelerin üzerine sarılarak  
kaymayı önler.



AKYOL 191

**YUVARLAK KÖSELE KAYIŞ**

- 5 mm
- 6 mm
- 7 mm
- 8 mm
- 10 mm



AKYOL 192

**KÖSELE KAYIŞ**

- 20 mm 70 mm
- 25 mm 80 mm
- 30 mm 100 mm
- 40 mm
- 50 mm
- 60 mm

**İRMİK FANI**

Un fabrikalarında irmiğin çok olduğu  
pasajlarda, irmik kırıcı olarak kullanılır.  
Tamamen metal konstruksiyondan imal  
edilmiştir. Gövde pik döküm kapak  
çelik saçtan mamüldür... Vals alt çıkışına  
veya pnömatik çelik boru pasajlarına  
konabilir. Zemine veya asmak  
suretiyle monte edilebilir.  
Kırıcıların bağlı olduğu rotor ,  
direk motor miline bağlanmıştır

MODEL	ÇAP	GÜÇ KW	DEVİR	KAPASİTE	KG	HACİM
AK-5,5	540	5,5	3000	1000 Kg.	160	0.75
AK-7,5	540	7,5	3000	1500 Kg.	165	0.75



AKYOL 158

KANAT



AKYOL 159

NAYLON



AKYOL 160

OT (KAHVERENGİ)



AKYOL 161

DAMPİKO (SARI)



AKYOL 162

OT KANAT



AKYOL 163

DAR LİSO

ÖZEL ÖLÇÜ FIRÇA YAPILIR

Özel ölçü sipariş verebilmek için

a= ?

b= ?

c= ?

d= ?

tarafımıza bildirin.

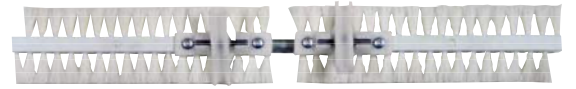
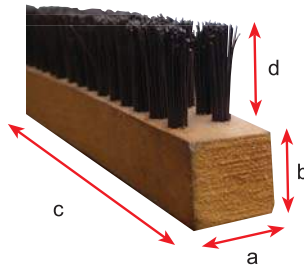

İRMİK SASÖR FIRÇASI VE PARÇALARI



Akyol 165

Akyol 165

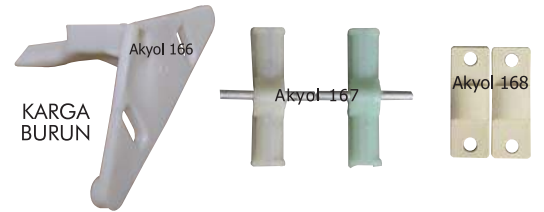

Akyol 166

Akyol 167

Akyol 168

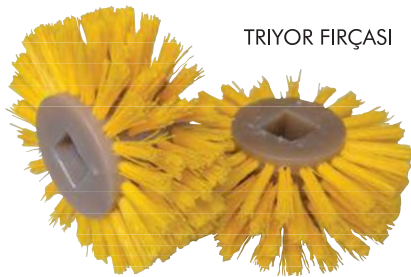

TRİYOR FIRÇASI



VALS FIRÇASI MENGENESİ



ELEK RAY PLASTİĞİ



AYARLI VALS FIRÇASI

Akyol 173

800 mm. - 1000 mm.



Akyol 174

Özel Ölçü Yapılır.

DEĞİRMEN AKIŞ BORUSU  
GÖSTERGELERİ

Standart Ölçüler;

Ø 57 mm	Ø 83 mm	Ø 114 mm
Ø 63 mm	Ø 89 mm	Ø 120 mm
Ø 70 mm	Ø 102 mm	Ø 127 mm
Ø 76 mm	Ø 108 mm	

Yükseklik 300 mm.



Akyol 175

Özel Ölçü Yapılır.

HAVA KİLİDİ MİKASI

Standart Ölçüler;

Ø 120 Yükseklik 150 mm
Ø 130 Yükseklik 150 mm
Ø 145 Yükseklik 150 mm

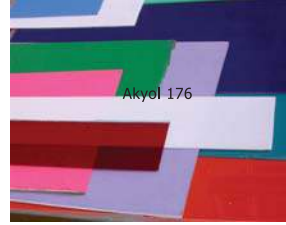

Akyol 176

LEVHA MİKA

Kalınlık 2 mm - 10 mm arası  
1000 X 2000 Standart Ebat  
Özel ölçü mika kesilir.



VALS MİKASI

İstenilen ölçüde yapılır .



AKYOL 178

LASTİK MAŞONLAR

Ø 57 mm	Ø 83 mm	Ø 114 mm
Ø 63 mm	Ø 89 mm	Ø 120 mm
Ø 70 mm	Ø 102 mm	Ø 127 mm
Ø 76 mm	Ø 108 mm	



AKYOL 179

LASTİK MAŞON DAR

Ø 120 Yükseklik 60 mm
Ø 130 Yükseklik 50 mm
Ø 140 Yükseklik 60 mm
Ø 160 Yükseklik 60 mm



AKYOL 135

LASTİK KAPAK

Ø 95 mm
Ø 100 mm
Ø 120 mm



AKYOL 180

LASTİK DİRSEK

Ø 100 mm
Ø 120 mm



AKYOL 181

TARARLI TAKOZ



AKYOL 182

ÇÖP SASÖR TAKOZU



AKYOL 184

ASPIRATÖR & PNÖMATİK  
TAKOZU



Akyol 185

Akyol 185

LASTİK TOP

25 - 30 - 35 - 40 - 45 MM



AKYOL 183

İRMİK SASÖR TAKOZU

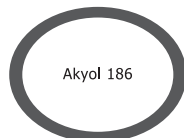

Akyol 186

LASTİK HALKA



Akyol 187

LASTİK TOKMAK  
LASTİK ÇEKİÇ



Akyol 188

TAŞ AYIRICI LASTİĞİ

Ø 120 mm - 145 mm



## KARAKÖY / MERKEZ & SATIŞ

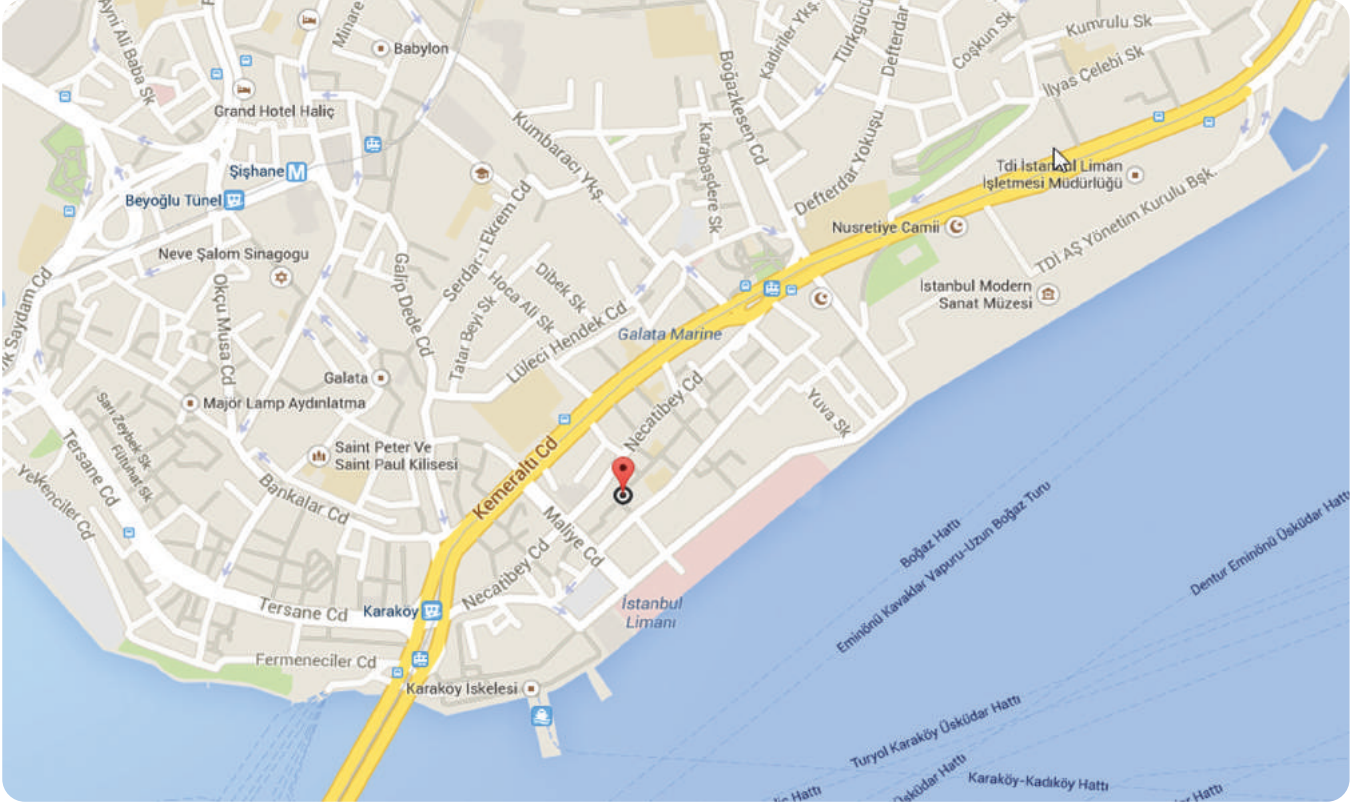

Necatibey Caddesi Hoca Tahsin Sokak No. 9-11 Karaköy / İSTANBUL

## İKİTELLİ ŞUBE

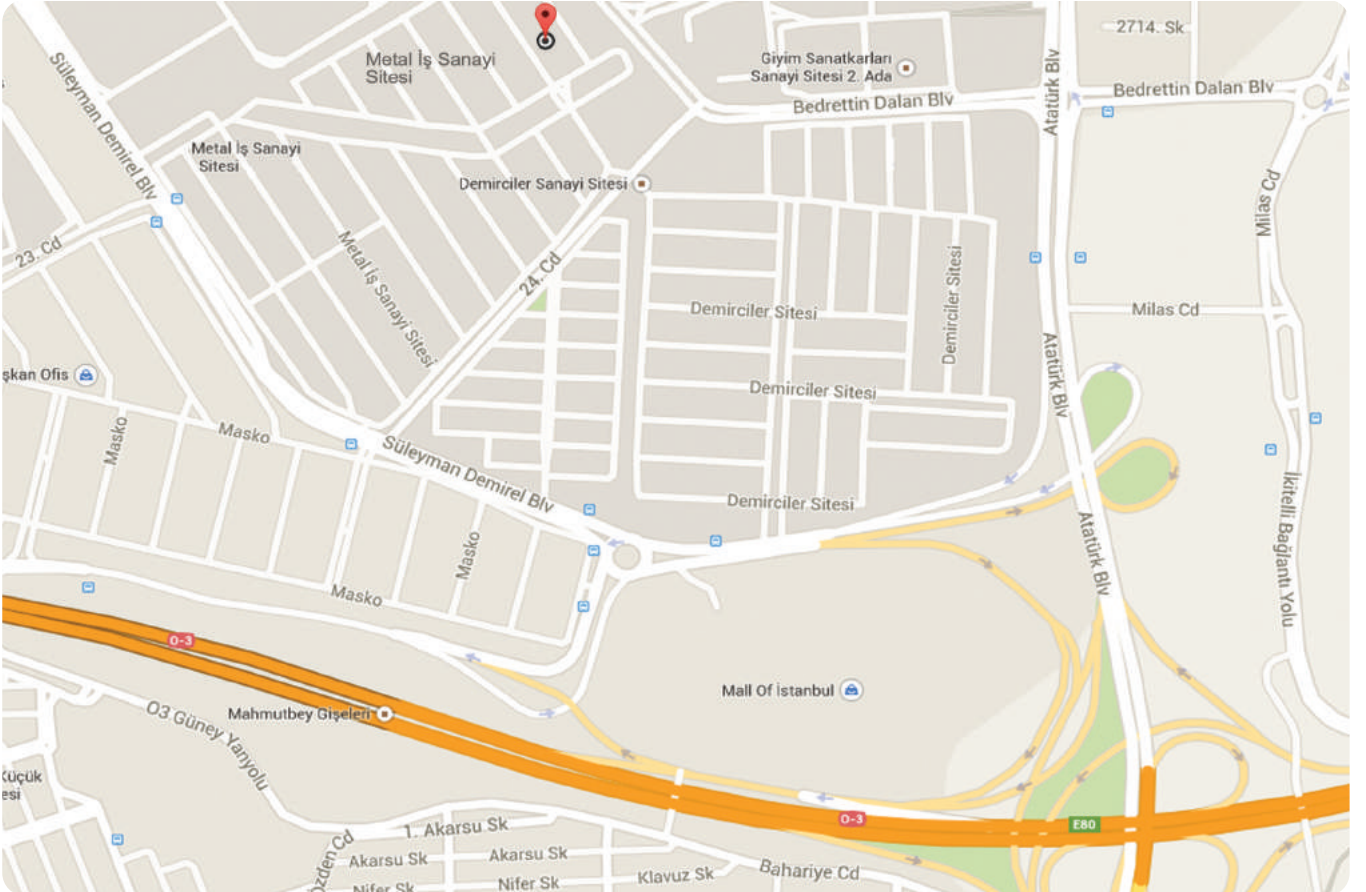

İkİtelli Organize Sanayi Bölgesi Metal İş Sanayi Sitesi 19 Blok No. 21 İkİtelli / İSTANBUL



# AKYOL

SANAYİ MALZEMELERİ

## AKYOL SANAYİ MALZEMELERİ

Merkez Satış

Necatibey Cad. Hoca Tahsin Sok.

No: 9-11 34425 Karaköy - İSTANBUL / TÜRKİYE

Tel. : +90 (212) 244 21 50 (pbx)

Fax : +90 (212) 251 78 48

Gsm : +90 (533) 657 80 89

## AKYOL SANAYİ MALZEMELERİ

İkitelli Şube

İkitelli Organize Sanayi Bölgesi, Metal İş Sanayi Sitesi

19. Blok No. 21 İkitelli - İSTANBUL / TÜRKİYE

Tel. : +90 (212) 549 21 50 (pbx)

Fax : +90 (212) 549 21 59

E-mail : [bi@akyol.net](mailto:bi@akyol.net)

[www.akyol.net](http://www.akyol.net)

[www.sanayimalzemeleri.com](http://www.sanayimalzemeleri.com)



[www.kosgeb.gov.tr](http://www.kosgeb.gov.tr)

Erişen Matbaacılık San. ve Tic. Ltd. Şti.

Basım Tarihi : 15.04.2015